

# ESPACE VERTS

DES LIEUX  
DE DÉTENTE  
DE CONFORT

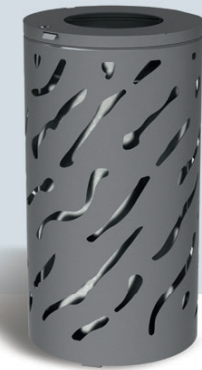

## sommaire

### DE REPOS

#### BANCS & BANQUETTES

#### MATIERE:

- BOIS
- ACIER
- PLASTIQUE
- COMPACT
- PLASTIQUE RECYCLE
- BETON

#### MOBILIER SPECIAL EPHAD



**TECHNI-PRO AMENAGEMENTS**

**LIGNE SILAOS®**  
**BANC SILAOS®**

Un banc sobre, simple, noble par le choix du bois et élégant pour répondre à tous les besoins quel que soit son environnement. Selon vos envies, vous pouvez choisir le matériau, la longueur, le nombre de lames ainsi que la finition.

**Structure :** tube acier 30 x 50 mm peint sur zinc selon nos coloris (voir page 10).

**3 longueurs :** 600 mm, 1200 mm ou 1800 mm.

**Fixation :** sur platines.

**3 matériaux au choix :**

- **version acier et bois,** chêne certifié PEFC épaisseur 36 mm, finition lasurée acajou ou chêne clair.

- **version acier,** tôle pliée épaisseur 2 mm, peint sur galva en monochrome ou bicolore selon nos coloris (voir page 10).

- **version plastique recyclé,** lames épaisseur 40 mm, renforcées avec armature en acier galvanisé (sauf dossier).

**Modèles au choix :**

- banc en 5 ou 6 lames.
- avec ou sans accoudoir (épaisseur 8 mm).

	Sans accoudoir	Avec accoudoirs
<b>Acier et bois</b>		
Long. 600 mm - 5 lames	209500	209510
Long. 600 mm - 6 lames	209600	209610
Long. 1200 mm - 5 lames	209501	209511
Long. 1200 mm - 6 lames	209601	209611
Long. 1800 mm - 5 lames	209502	209512
Long. 1800 mm - 6 lames	209602	209612
<b>Tout acier</b>		
Long. 1800 mm - 5 lames	209506	209516
Long. 1800 mm - 6 lames	209606	209616
<b>Acier et plastique recyclé</b>		
Long. 1800 mm - 5 lames	209504	209514
Long. 1800 mm - 6 lames	209604	209614



■ Réf. 209501

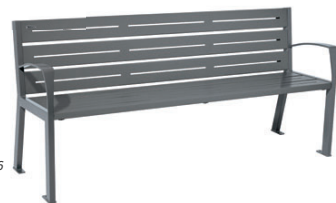

■ Réf. 209616



■ Réf. 209504

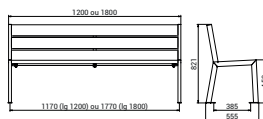

Prêt à monter



La gamme Silaos® est fabriquée avec du chêne certifié PEFC (forêts gérées durablement et de sources contrôlées).

Promouvoir la gestion durable de la forêt  
pefc-france.org

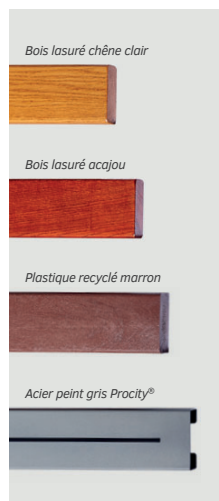

■ Réf. 209612

**LIGNE SILAOS®**  
**BANC ET FAUTEUIL SILAOS® SPÉCIAL SENIOR**

Spécialement conçus pour le confort de nos aînés. Grâce à leur rehausse de 10 cm, leur repose-pieds et leurs accoudoirs adaptés, ils offrent une aide appréciée par les seniors.

**Hauteur d'assise :** 540 mm.

**Structure :** en tube acier 30 x 50 mm peint sur zinc selon nos coloris (voir page 10). Repose-pieds 50 x 30 mm. Accoudoirs, épaisseur 8 mm.

**Fixation :** sur platines.

**3 matériaux au choix :**

- **version acier et bois,** chêne certifié PEFC épaisseur 36 mm, finition lasurée acajou ou chêne clair.

- **version acier,** tôle pliée épaisseur 2 mm, peint sur galva en monochrome ou bicolore selon nos coloris (voir page 10).

- **version plastique recyclé,** lames épaisseur 40 mm, renforcées avec armature en acier galvanisé (sauf dossier).

**En option, accoudoir central pour banc :** un accoudoir pour un banc de 1200 mm et deux accoudoirs pour un banc de 1800 mm). Non disponible pour les versions acier et plastique recyclé.

	Acier et bois	Tout acier	Acier et plastique recyclé
Fauteuil - long. 600 mm	209620	-	-
Banc - long. 1200 mm	209621	-	-
Banc - long. 1800 mm	209622	209626	209624

**Option**

Accoudoir central	209629
-------------------	--------

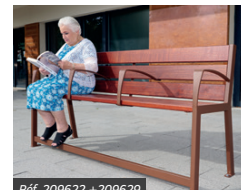

■ Réf. 209622 + 209629



■ Réf. 209636 + 594156



■ Réf. 209622 + 209629



■ Réf. 209626



■ Réf. 209620

Le mobilier Silaos® est proposé en plastique recyclé, un matériau résistant et qui ne nécessite aucun entretien.

**LIGNE SILAOS®**  
**BANQUETTE SILAOS®**

Tout acier, acier et bois, avec des lames de chêne certifiées PEFC, ou acier et plastique recyclé la banquette Silaos® offre une solution d'assise simple et écologique.

**Structure :** tube acier 30 x 50 mm peint sur zinc selon nos coloris (voir page 10).

**2 longueurs :** 1200 mm ou 1800 mm.

**Fixation :** sur platines.

**3 matériaux au choix :**

- **version acier et bois,** chêne certifié PEFC épaisseur 36 mm, finition lasurée acajou ou chêne clair.

- **version acier,** tôle pliée épaisseur 2 mm, peint sur galva en monochrome ou bicolore selon nos coloris (voir page 10).

- **version plastique recyclé,** lames épaisseur 40 mm, renforcées avec armature en acier galvanisé.

	Acier et bois	Tout acier	Acier et plastique recyclé
Long. 1200 mm	209631	-	-
Long. 1800 mm	209632	209636	209634



■ Réf. 209631



■ Réf. 209636



■ Réf. 209634

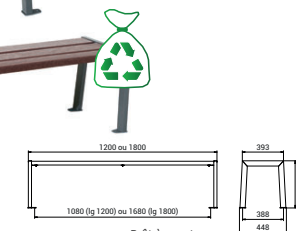

Prêt à monter



**LIGNE SILAOS®**

**BANC TOUR D'ARBRE SILAOS®**

Ce banc élégant et discret s'adapte parfaitement à son environnement et vous propose une assise confortable autour d'arbres de petites ou de grandes tailles, dans l'esprit de la ligne Silaos®.

Deux dimensions de banc tour d'arbre hexagonal :  
 • Ø intérieur 1000 mm, dimensions extérieures : 2212 x 1929 mm.  
 • Ø intérieur 2000 mm, dimensions extérieures : 3368 x 2930 mm.  
**Hauteur hors tout :** 821 mm.  
**Hauteur d'assise :** 450 mm.  
**Structure :** tube acier 30 x 50 mm peint sur zinc selon nos coloris (voir page 10).  
**Assise et dossier :** en chêne certifié PEFC épaisseur 36 mm, finition lasurée acajou ou chêne clair.  
**Fixation :** sur platines.



■ Réf. 209648



■ Réf. 209649

Banc tour d'arbre - Ø Int. 1000 mm	209648
Banc tour d'arbre - Ø Int. 2000 mm	209649



La gamme Silaos® est fabriquée avec du chêne certifié PEFC (forêts gérées durablement et de sources contrôlées).

**LIGNE SILAOS®**

**CHAISE LONGUE SILAOS®**

Le confort individuel dans les lieux publics.

**Structure :** tube acier 30 x 50 mm peint sur zinc selon nos coloris (voir page 10).  
**3 longueurs :** 600 mm, 1200 mm ou 1800 mm.  
**Accoudoir :** avec ou sans accoudoir, épaisseur 8 mm.  
**Fixation :** sur platines.  
**3 matériaux au choix :**  
 • **version acier et bois,** chêne certifié PEFC épaisseur 36 mm, finition lasurée acajou ou chêne clair.  
 • **version acier,** tôle pliée épaisseur 2 mm, peint sur galva en monochrome ou bicolore selon nos coloris (voir page 10).  
 • **version plastique recyclé,** lames épaisseur 40 mm, renforcées avec armature en acier galvanisé (sauf dossier).



■ Réf. 209641



■ Réf. 209662



■ Réf. 209665

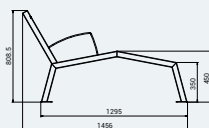

Prêt à monter

	Sans accoudoir	Avec accoudoirs
<b>Acier et bois</b>		
Long. 600 mm - 1 place	209640	209642
Long. 1200 mm - 2 places	209641	209643
Long. 1800 mm - 3 places	209660	209661
<b>Tout acier</b>		
Long. 1800 mm - 3 places	209662	209663
<b>Acier et plastique recyclé</b>		
Long. 1800 mm - 3 places	209664	209665



**LIGNE VENISE**

**BANC VENISE**

Un banc aux lignes contemporaines qui donneront à votre espace de confort une identité forte.

**Longueur :** 1800 mm.  
**Structure :** acier 450 x 450 mm, épaisseur 3 mm peint sur zinc selon nos coloris (voir page 10).  
**Version acier et bois :** assise bois exotique épaisseur 36 mm, finition lasurée chêne clair ou acajou, dossier tout bois ou acier et bois.  
**Version tout acier :** assise et dossier en tôle peinte sur galva selon nos coloris (voir page 10).  
**Fixation :** sur platines.



■ Réf. 209416

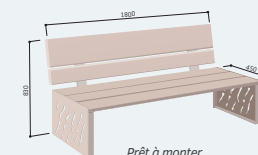

Prêt à monter

	Dossier bois	Dossier acier et bois	Tout acier
Références	209416	209412	209419



■ Réf. 209416



■ Réf. 209164 + 208107 + 207311

**LIGNE VENISE**

**BANQUETTE VENISE**

**Longueur :** 1800 mm.  
**Structure :** acier 450 x 450 mm, épaisseur 3 mm peint sur zinc selon nos coloris (voir page 10).  
**Version acier et bois :** assise bois exotique épaisseur 36 mm, finition lasurée chêne clair ou acajou.  
**Version tout acier :** assise en tôle peinte sur galva selon nos coloris (voir page 10).  
**Fixation :** sur platines.



■ Réf. 209164

	Acier et bois	Tout acier
Références	209169	209164



**LIGNE KUB.**

**ESPACE DE REPOS  
KUB.**

Une ligne pure et un choix de combinaison infinie pour une parfaite intégration à votre environnement. Tous les éléments Kub s'associent pour créer des lieux de vie et d'échange adaptés à vos espaces.

Trois longueurs : 450, 1200 ou 1800 mm selon élément.  
Hauteur d'assise : 450 mm.

Piètement : 450 x 450 mm, acier épaisseur 8 mm peint sur zinc selon nos coloris (voir page 10).

Version acier et bois : assise et dossier en bois exotique, lasuré chêne clair ou acajou.

Version tout acier : assise et dossier en acier peint sur galva selon nos coloris (voir page 10).

Fixation : par tiges d'ancrage (non fournies).

	Banc	Banc face à face	Banquette
<b>Acier et bois</b>			
Long. 450 mm	306394	-	306397
Long. 1200 mm	306380	306382	306390
Long. 1800 mm	306384	-	306392
<b>Tout acier</b>			
Long. 1800 mm	306604	-	306393
Cube 450x450 mm	306425	-	-

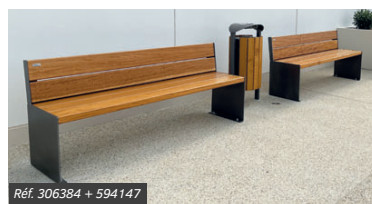
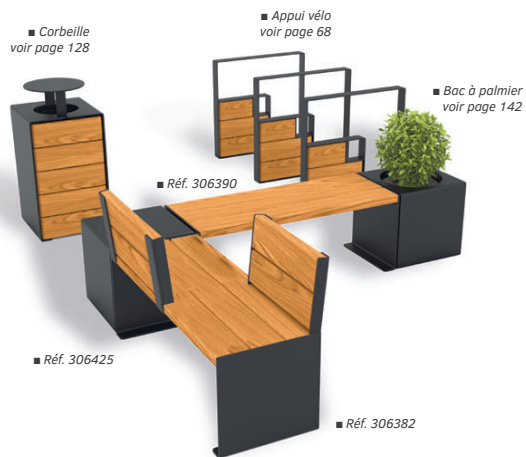

**ESPACE DE REPOS  
LE CAIRE**

**NOUVEAUTÉ**

La banquette modulaire Le Caire s'inscrit dans les tendances actuelles de nos villes. Sa forme en pentagone, faisant référence à des pavages, permet de jouer sur un nombre de combinaisons infinies mettant en scène assises et bacs à palmier.

Longueur : 1065 mm.

Hauteur d'assise : 465 mm.

Profondeur : 665 mm.

Structure : tôle acier peint sur galva selon nos coloris (voir page 10).  
Assise : lames de bois en stratifié compact ép. 13 mm finition chêne clair.

Fixation : sur pieds réglables, peut être scellé par tiges d'ancrage (non fournies).

Livré monté.

Banquette Le Caire	209670
Bac à palmier Le Caire	209671



■ Réf. 2 x 209670 + 2 x 209671



Les matériaux utilisés offrent une excellente longévité aux produits Le Caire, qui ne nécessitent que très peu d'entretien.

**EXEMPLES DE COMBINAISONS**



**EXEMPLES DE COMBINAISONS**





### BANC RIGA

Un banc aéré et coossu à la fois, qui s'adapte à tous les environnements. Il est disponible en bois exotique, en plastique recyclé ou en résineux pour sa version économique.

Longueur : 1800 mm.

Structure : acier largeur 80 mm, épaisseur 8 mm, peint sur zinc selon nos coloris (voir page 10), sauf pour la version bois brut en acier galvanisé.

Version bois exotique : assise et dossier en bois exotique épaisseur 36 mm, finition lasurée acajou ou chêne clair.

Version résineux : assise et dossier en bois en résineux, finition lasurée acajou ou chêne clair.

Version en plastique recyclé : assise et dossier en plastique recyclé marron, renforcés par la présence d'un berceau. Lames épaisseur 40 mm, renforcées avec une armature en acier galvanisé (sauf dossier).

Version bois brut : assise et dossier en bois exotique brut.

Fixation : sur platines.

Version bois exotique	209415
Version bois résineux	209410
Version plastique recyclé	209685
Version bois brut - structure galva	209486 <b>NOUVEAUTE!</b>



### BANQUETTE RIGA

Un design épuré et robuste tout confort.

Longueur : 1800 mm.

Structure : acier largeur 80 mm, épaisseur 8 mm, peint sur zinc selon nos coloris (voir page 10).

Version bois exotique : assise en bois exotique épaisseur 36 mm, finition lasurée acajou ou chêne clair.

Version résineux : assise en résineux, finition lasurée acajou ou chêne clair.

Version en plastique recyclé : assise en plastique recyclé marron, renforcée par la présence d'un berceau. Lames épaisseur 40 mm, renforcées avec une armature en acier galvanisé.

Fixation : sur platines.

Version bois exotique	209186
Version bois résineux	209199
Version plastique recyclé	209686



### BANC MORA

Avec sa fonderie discrète et ses 5 lames de bois, le banc Mora offre un confort reconnu. Il est disponible en exotique, en plastique recyclé ou en résineux pour sa version économique.

Longueur : 1800 mm.

Structure : fonderie de haute qualité, finition gris métallisé ou noir.

Version exotique : lames de bois exotique, finition lasurée acajou ou chêne clair.

Version résineux : lames de bois en résineux, finition lasurée acajou ou chêne clair.

Version en plastique recyclé : assise et dossier en plastique recyclé marron, renforcés par la présence d'un berceau. Lames épaisseur 40 mm, renforcées avec une armature en acier galvanisé (sauf dossier).

Fixation : sur platines.

Version bois exotique	209480
Version bois résineux	209482
Version plastique recyclé	209680



### BANC LUBLIN

Un banc robuste et élégant qui, grâce à ses 10 lames de bois exotique, offre un confort d'assise parfait. La référence des parcs et jardins !

Longueur : 2000 mm.

Structure : fonte d'acier peint sur zinc, finition gris métallisé ou noir pour plus d'élégance.

Assise et dossier : bois exotique épaisseur 40 mm, finition lasurée acajou ou chêne clair.

Fixation : sur platines. Équerrage assuré par 3 tiges en inox à l'arrière du banc.

Référence	209484
-----------	--------



### BANC PAGODE

Particulièrement robuste, ce banc trouvera facilement sa place pour offrir un confort de qualité en toute discrétion.

Longueur : 1800 mm.  
 Structure : acier 80 x 80 mm, peint sur zinc selon nos coloris (voir page 10).  
 Assise et dossier : en bois exotique épaisseur 36 mm, finition lasurée (chêne clair ou acajou).  
 Fixation : sur platines.

Référence	299444
-----------	--------



■ Réf. 299444

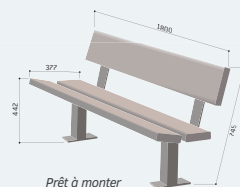

Prêt à monter



Réf. 299444



### BANC OSLO

Un banc au design discret et intemporel.

Deux longueurs : 1500 ou 1800 mm.  
 Structure : tube acier ø 76 mm.  
 Assise et dossier : tôle acier perforée de 2,5 mm, plis écrasés et angles arrondis de sécurité aux extrémités.  
 Finition : peint sur zinc selon nos coloris (voir page 10).  
 Fixation : scellement direct.  
 Option : embase décorative en aluminium moulé masquant le scellement.

Long. 1500 mm	209120
---------------	--------

Long. 1800 mm	209121
---------------	--------

Option embase décorative	206108
--------------------------	--------



■ Réf. 209121



Réf. 209160

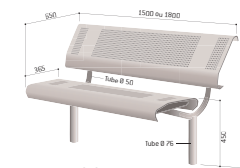

Prêt à monter



Réf. 209160



Réf. 209160

### BANQUETTE PAGODE

Le complément utile du banc Pagode, pour créer une harmonie dans vos espaces de confort et de loisirs.

Longueur : 1800 mm.  
 Structure : acier 80 x 80 mm, peint sur zinc selon nos coloris (voir page 10).  
 Assise : en bois exotique épaisseur 36 mm, finition lasurée (chêne clair ou acajou).  
 Fixation : sur platines.

Référence	299193
-----------	--------



■ Réf. 299193

### BANQUETTE OSLO

Longueur : 1500 mm.  
 Structure : tube acier ø 76 mm.  
 Assise : tôle acier perforée de 2,5 mm, plis écrasés et angles arrondis de sécurité aux extrémités.  
 Finition : peint sur zinc selon nos coloris (voir page 10).  
 Fixation : scellement direct.  
 Option : embase décorative en aluminium moulé masquant le scellement.

Banquette	209160
-----------	--------

Option embase décorative	206108
--------------------------	--------



■ Réf. 209160

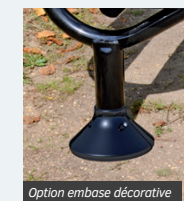

Option embase décorative



**LIGNE PROVINCE**

**BANC ESTORIL**

De la robustesse et de la rondeur pour ce modèle tout acier avec quatre pommeaux décoratifs au choix.

Longueur : 1800 mm.  
 Quatre pommeaux au choix : City, Agora, Boule ou Inox brossé.  
 Structure : tube acier ø 76 mm.  
 Assise et dossier : tôle acier perforée de 2 mm, cerclée d'un tube acier ø 38 mm.  
 Finition : peint sur zinc selon nos coloris (voir page 10).  
 Fixation : scellement direct.



Références	City	Agora	Boule	Inox brossé
	209320	209321	209322	209324



■ Réf. 209321

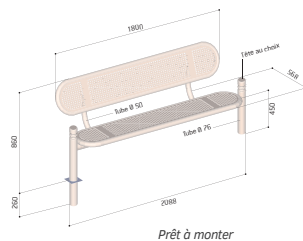

Prêt à monter



Réf. 209320

**LIGNE CONVIVIALE®**

**BANC CONVIVIALE®**

Un banc à la longévité maximale sans nécessiter d'entretien régulier et un confort qui étonnera tous les usagers.

Longueur : 2000 mm.  
 Structure : tube acier 40 x 40 mm.  
 Assise et dossier : tôle acier perforée de 2 mm.  
 Finition : peint sur zinc selon nos coloris (voir page 10).  
 Fixation : scellement direct.

Référence	209020
-----------	--------



Réf. 209020

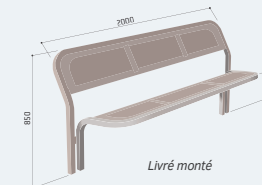

Livré monté



**LIGNE PROVINCE**

**BANQUETTE ESTORIL**

Longueur : 1800 mm.  
 Quatre pommeaux au choix : City, Agora, Boule ou Inox brossé.  
 Structure : tube acier ø 76 mm.  
 Assise : tôle acier perforée de 2 mm, cerclée d'un tube acier ø 38 mm.  
 Finition : peint sur zinc selon nos coloris (voir page 10).  
 Fixation : scellement direct.



Références	City	Agora	Boule	Inox brossé
	209340	209341	209342	209344



■ Réf. 209340

**LIGNE CONVIVIALE®**

**BANQUETTE CONVIVIALE®**

Longueur : 2000 mm.  
 Structure : tube acier 40 x 40 mm.  
 Assise : tôle acier perforée de 2 mm.  
 Finition : peint sur zinc selon nos coloris (voir page 10).  
 Fixation : scellement direct.

Référence	209050
-----------	--------





**LIGNE SILAOS®****ENSEMBLE DE PIQUE-NIQUE SILAOS®**

Ensemble comprenant une table et deux banquettes pour constituer des espaces de pique-nique conviviaux.

**TABLE**

Dimensions : long. 1820 x larg. 798 x haut. 750 mm  
Structure : tube acier 40 x 60 mm peint sur zinc selon nos coloris (voir page 10).  
Fixation : sur platines.

**BANQUETTE**

Dimensions : long. 1800 x larg. 440 x haut. 450 mm  
Profondeur d'assise : 393 mm  
Structure : acier 30 x 50 mm peint sur zinc selon nos coloris (voir page 10).  
Fixation : sur platines.

**Version acier et bois :** assises et plateau de table en lames en chêne certifié PEFC épaisseur 36 mm, finition lasurée chêne clair ou acajou.  
**Version tout acier :** assises et plateau de table en tôle acier pliée épaisseur 2 mm, peint sur galva selon nos coloris (voir page 10).  
**Version acier et plastique recyclé :** assises et plateau de table en plastique recyclé marron. Lames épaisseur 40 mm, renforcées avec une armature en acier galvanisé.

	Acier et bois	Tout acier	Acier et plastique recyclé
<b>Table + 2 banquettes</b>			
Références	209650	209656	209654
<b>Table seule</b>			
Références	209651	209653	209652



Promouvoir la gestion durable de la forêt  
pefc-france.org

La gamme Silaos® est fabriquée avec du chêne certifié PEFC (forêts gérées durablement et de sources contrôlées).



Le mobilier Silaos® est proposé en plastique recyclé, un matériau résistant et qui ne nécessite aucun entretien.



■ Réf. 209650



■ Réf. 209656

**TABLE DE PIQUE-NIQUE RIGA**

Disponible en version adaptée aux personnes à mobilité réduite (plateau rallonge permettant l'accès d'un fauteuil roulant).

Deux versions : standard et PMR\*.  
Dimensions standard : longueur 1500 x largeur 1300 x hauteur 750 mm.  
Dimensions PMR : longueur 2000 x largeur 1300 x hauteur 750 mm.  
Structure : tubes acier peints sur zinc selon nos coloris (voir page 10).  
Assises et plateau de table : compact stratifié épaisseur 18 mm, finition acajou.  
Fixation : sur platines.

Table Riga standard	209472
Table Riga PMR*	209473

\*Personne à Mobilité Réduite



■ Réf. 209473

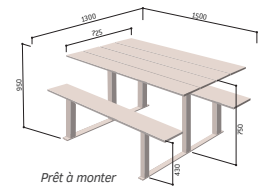

Prêt à monter



■ Réf. 209472



■ Réf. 209468

**TABLE DE PIQUE-NIQUE SÉVILLE**

Une table de pique-nique disponible en version adaptée aux personnes à mobilité réduite (piètement décalé permettant l'accès d'un fauteuil roulant), elle constitue une solution alternative de grande qualité aux tables en pin.

Deux versions : standard et PMR\*.  
Dimensions : longueur 2000 x largeur 1310 x hauteur 720 mm.  
Structure : fonte d'acier peinte sur zinc RAL 9005.  
Assises et plateau de table : lames de bois exotique épaisseur 36 mm, finition lasurée chêne clair ou acajou.  
Fixation : sur platines.

Table Séville standard	209468
Table Séville PMR*	209469

\*Personne à Mobilité Réduite



■ Réf. 209469

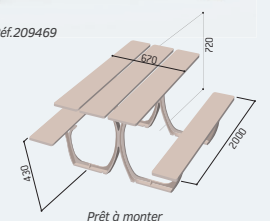

Prêt à monter



■ Réf. 209654



LIGNE ENFANTS

**TABLE DE PIQUE-NIQUE  
SILAOS® JUNIOR**

Un mobilier parfaitement adapté au gabarit de nos enfants : la solution détentée idéale.

Deux versions : maternelle ou primaire.  
Dimensions de la table : 950 x 950 mm.  
Dimensions totales - version maternelle : 1500 x 1500 mm.  
Dimensions totales - version primaire : 1630 x 1630 mm.  
Structure : en acier peint sur zinc, RAL 5010.  
Assise et table : lames de bois exotique épaisseur 22 mm, finition laquée multicolore (RAL rouge 3020, jaune 1023, vert 6018, bleu 5010).  
Fixation : sur platines.

Version maternelle - haut. d'assise 290 mm	208080
Version primaire - haut. d'assise 390 mm	208085

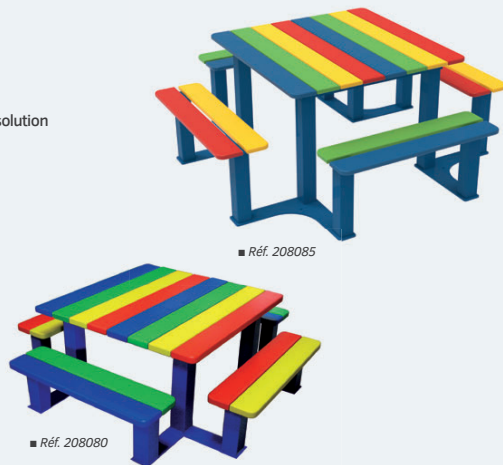

LIGNE ENFANTS

**BANC ET BANQUETTE  
SILAOS® JUNIOR**

Ces assises colorées et solides sont adaptées aussi bien au confort des enfants de maternelle qu'aux enfants du primaire dont elles feront le plus grand bonheur !

Longueur : 1500 mm.  
Structure : tube acier 30 x 50 mm peint sur zinc, RAL 5010.  
Assise et dossier : lames de bois exotique, finition laquée multicolore (RAL rouge 3020, jaune 1023, vert 6018, bleu 5010).  
Fixation : sur platines.

<b>Version maternelle - haut. d'assise 270 mm</b>	
Banc	299006
Banquette	299016
<b>Version primaire - haut. d'assise 390 mm</b>	
Banc	299007
Banquette	299017

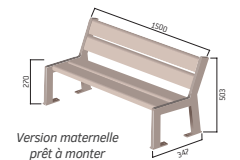

PROCITY® propose une ligne enfants spécialement conçue pour l'usage des plus jeunes : couleurs, fonctionnalités et dimensions adaptées.

LIGNE ENFANTS

**BANC TOUR D'ARBRE  
SILAOS® JUNIOR**

Ce banc octogonal a été spécialement conçu pour trouver sa place autour des arbres dans des espaces dédiés aux enfants. Un maximum de place pour un maximum de convivialité !

Deux versions : maternelle ou primaire.  
Diamètre extérieur : 2000 mm.  
Diamètre intérieur - version maternelle : 1240 mm.  
Diamètre intérieur - version primaire : 915 mm.  
Structure : tube acier 30 x 50 mm peint sur zinc, RAL 5010.  
Assise et dossier : lames de bois exotique, finition laquée multicolore (RAL rouge 3020, jaune 1023, vert 6018, bleu 5010).  
Fixation : sur platines.

Version maternelle - haut. d'assise 270 mm	299034
Version primaire - haut. d'assise 390 mm	299035



LIGNE ENFANTS

**BANC MORA  
JUNIOR**

Un banc coloré et solide pour le plus grand bonheur des enfants de maternelle.

Longueur : 1500 mm.  
Hauteur d'assise : 270 mm.  
Structure : fonte d'acier peinte sur zinc, RAL 5010.  
Assise et dossier : lames de bois exotique, finition laquée multicolore (RAL rouge 3020, jaune 1023, vert 6018, bleu 5010).  
Fixation : sur platines.

Référence	299010
-----------	--------

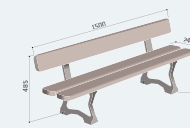







## 1 banc Madrid

### Références

Banc Madrid 180 cm : 10030  
Banc Madrid 200 cm : 10040

### Caractéristiques

- 5 lames en bois exotique 1er choix certifié FSC, vernies, épaisseur 35 mm
- 2 modèles :
  - longueur 180 cm
  - longueur 200 cm
- Pieds en fonte traitée anti-rouille finition peinture laquée noire RAL 9005
- Livré prêt à monter avec visserie en acier zingué
- À fixer sur sol dur (plot béton ou bitume)
- Poids :
  - longueur 180 cm : 52 kg / entraxe de piètement : 1300 mm
  - longueur 200 cm : 53 kg / entraxe de piètement : 1260 mm

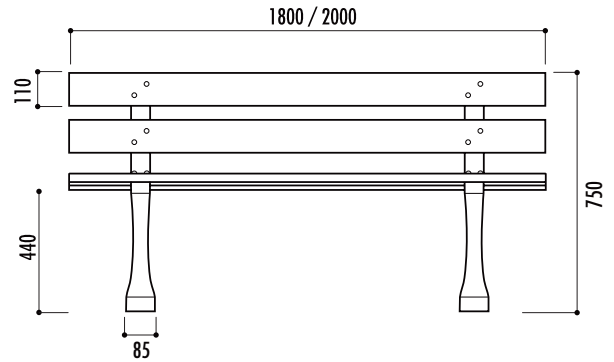
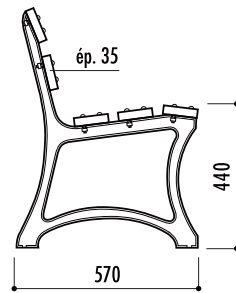

## 2 banc Burgos

### Références

Banc Burgos 180 cm : 20110  
Banc Burgos 200 cm : 20120

### Caractéristiques

- 5 lames en bois exotique 1er choix certifié FSC, vernies, épaisseur 35 mm
- 2 modèles :
  - longueur 180 cm
  - longueur 200 cm
- Pieds en fonte traitée anti-rouille finition peinture laquée noire RAL 9005
- Livré prêt à monter avec visserie en acier zingué
- À fixer sur sol dur (plot béton ou bitume)
- Poids :
  - longueur 180 cm : 52 kg / entraxe de piètement : 1300 mm
  - longueur 200 cm : 53 kg / entraxe de piètement : 1260 mm

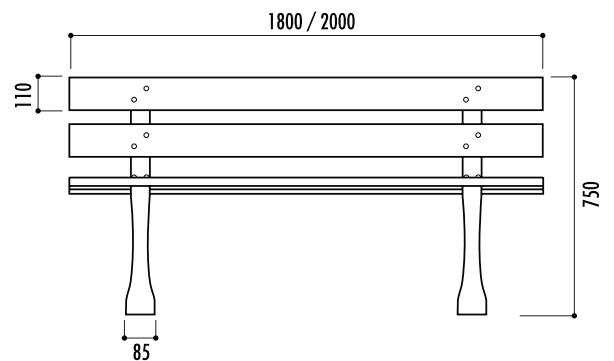
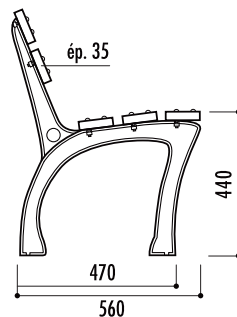

## 3 banquette Pampelune

### Références

Banquette Pampelune 180 cm : 15130  
Banquette Pampelune 200 cm : 19230

### Caractéristiques

- 3 lames en bois exotique 1er choix certifié FSC, vernies, épaisseur 35 mm
- Pieds en fonte traitée anti-rouille finition peinture laquée noire
- Livrée prête à monter avec visserie en acier zingué
- À fixer sur sol dur (plot béton ou bitume)
- Poids :
  - 27 kg (longueur 180 cm)
  - 28 kg (longueur 200 cm)
- Entraxe de piètement :
  - 1300 mm (longueur 180 cm)
  - 1260 mm (longueur 200 cm)

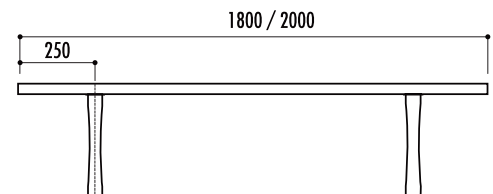
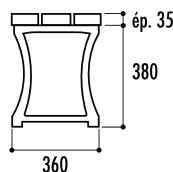

## 4 banc Barcelone

### Références

Banc Barcelone 180 cm : 10050  
Banc Barcelone 200 cm : 10060

### Caractéristiques

- 6 lames en bois exotique 1er choix certifié FSC, vernies, épaisseur 35 mm
- 2 modèles :
  - longueur 180 cm
  - longueur 200 cm
- Pieds en fonte traitée anti-rouille finition peinture laquée noire RAL 9005
- Livré prêt à monter avec visserie en acier zingué
- À fixer sur sol dur (plot béton ou bitume)
- Poids :
  - longueur 180 cm : 53 kg / entraxe de piètement : 1300 mm
  - longueur 200 cm : 56 kg / entraxe de piètement : 1260 mm

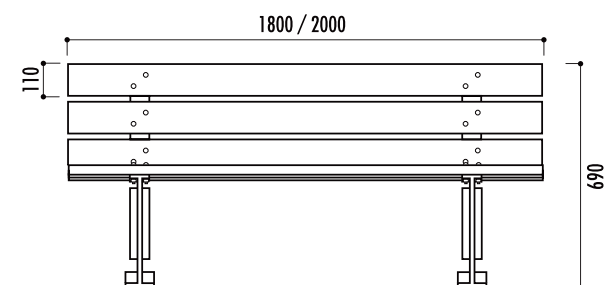
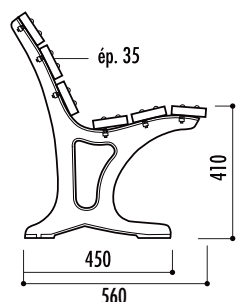





# 1 banc Saragosse

Référence

Banc Saragosse : 10100

## Caractéristiques

- 5 lames en bois exotique 1er choix certifié FSC, vernies, épaisseur 35 mm
- Longueur 180 cm
- Lames arrondies, bords chanfreinés
- Pieds en fonte traitée anti-rouille finition peinture laquée noire RAL 9005
- Livré prêt à monter avec visserie en acier zingué
- À fixer sur sol dur (plot béton ou bitume)
- Poids : 52 kg
- Entraxe de piètement : 1300 mm

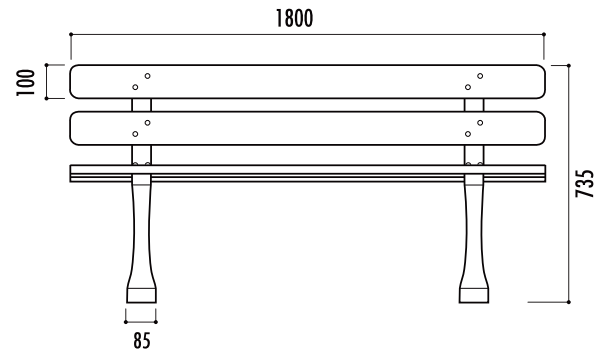
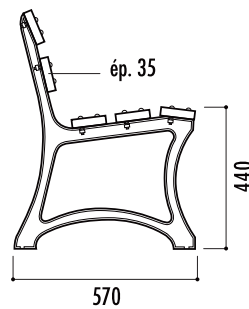

# 2 banquette Toledo

Référence

Banquette Toledo : 15140

## Caractéristiques

- 3 lames en bois exotique 1er choix certifié FSC, vernies, épaisseur 35 mm
- Longueur : 180 cm
- Lames arrondies, bords chanfreinés
- Pieds en fonte traitée anti-rouille finition peinture laquée noire
- Livrée prête à monter avec visserie en acier zingué
- À fixer sur sol dur (plot béton ou bitume)
- Poids : 27 kg
- Entraxe de piètement : 1300 mm

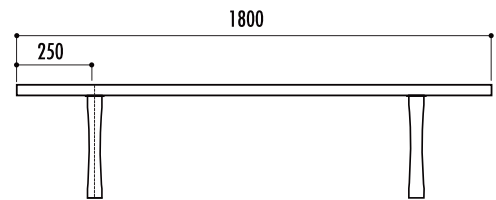
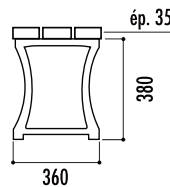

# 3 banc Lugo

Référence

Banc Lugo : 20100

## Caractéristiques

- 5 lames en bois exotique 1er choix certifié FSC, vernies, épaisseur 35 mm
- Longueur 180 cm
- Lames arrondies, bords chanfreinés
- Pieds en fonte traitée anti-rouille finition peinture laquée noire RAL 9005
- Livré prêt à monter avec visserie en acier zingué
- À fixer sur sol dur (plot béton ou bitume)
- Poids : 52 kg
- Entraxe de piètement : 1300 mm

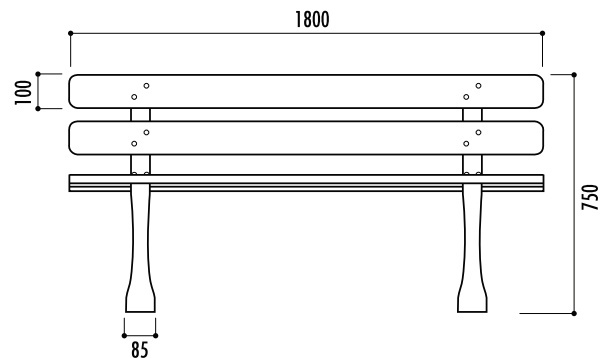
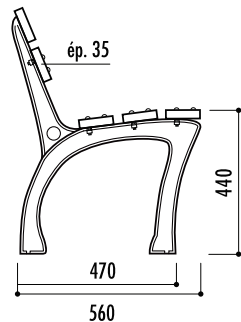

# 4 banc Séville

Référence

Banc Séville : 10110

## Caractéristiques

- 6 lames en bois exotique 1er choix certifié FSC, vernies, épaisseur 35 mm
- Longueur 180 cm
- Lames arrondies, bords chanfreinés
- Pieds en fonte traitée anti-rouille finition peinture laquée noire RAL 9005
- Livré prêt à monter avec visserie en acier zingué
- À fixer sur sol dur (plot béton ou bitume)
- Poids : 58 kg
- Entraxe de piètement : 1300 mm

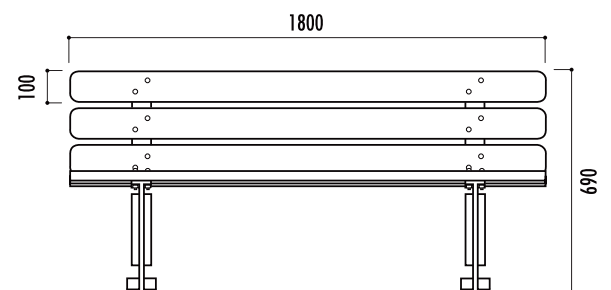
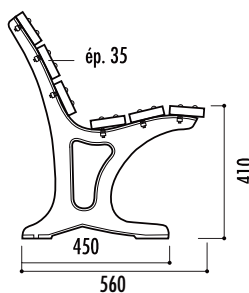

Le bois exotique est un matériau vivant, un entretien doit être effectué régulièrement.





**1 banc Bastide**

Référence  
Banc Bastide : 10070

**Caractéristiques**

- Lames assise et dossier en bois exotique, avec traitement fongicide, insecticide et hydrofuge
- Piètement en fonte ductile finition peinture noire RAL 9005, avec platine centrale de renfort et perforé pour fixation au sol par vis d'ancrage (non fournies)
- Livré monté
- Visserie en acier zingué galvanisé
- Poids : 76 kg
- Entraxe de piètement : 1850 mm / 390 mm (largeur)

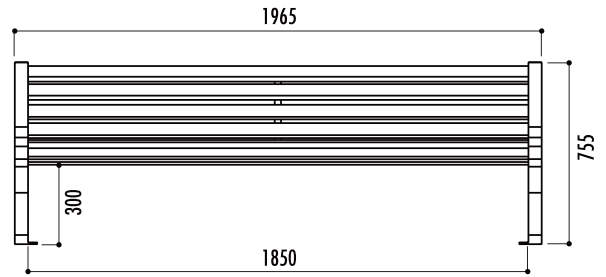
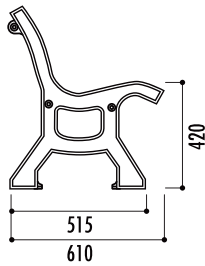

**2 banc Romantico**

Références  
Banc Romantico simple : 10080  
Banc Romantico double : 10090

**Caractéristiques**

- 18 ou 35 lames en bois exotique traité avec protecteur fongicide, insecticide et hydrofuge, épaisseur 35 mm
- Piètement en fonte avec platine centrale de renfort et perforé pour fixation au sol par vis d'ancrage (fournies)
- Livré monté
- Visserie en acier zingué
- Poids banc simple : 51 kg
- Poids banc double : 155 kg
- Entraxe de piètement banc : 1705 mm / 385 mm (largeur)

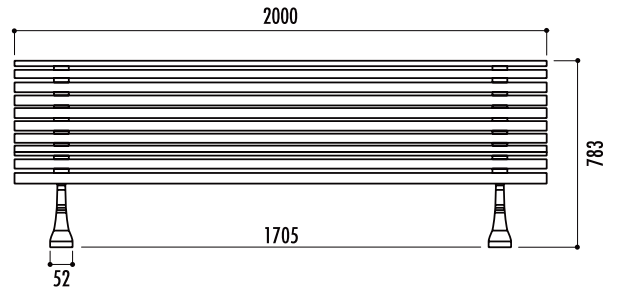
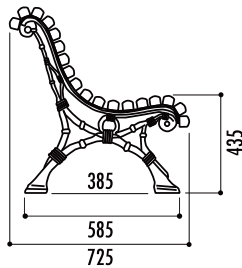
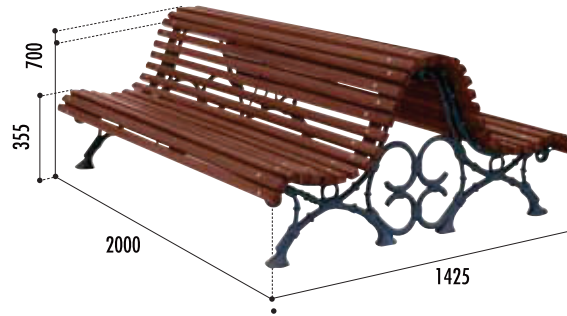

**3 banc Plaza**

Référence  
Banc Plaza : 15420

**Caractéristiques**

- 19 lames en bois exotique traité avec protecteur fongicide, insecticide et hydrofuge
- Piètement en fonte avec platine centrale de renfort, perforé pour fixation au sol par vis d'ancrage (fournies)
- Livré monté
- Visserie en acier zingué galvanisé
- Poids : 62 kg
- Entraxe de piètement : 1778 mm / 475 mm (largeur)

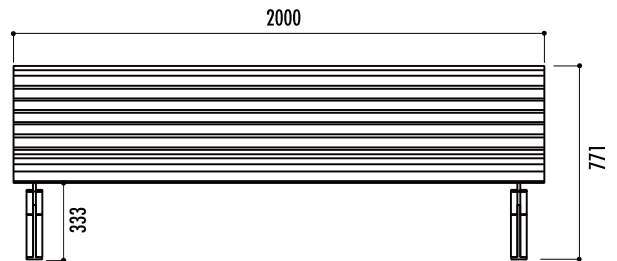
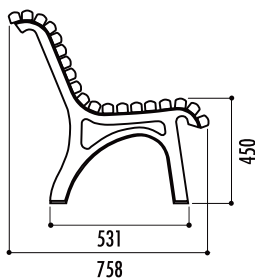

**4 banc Bilbao**

Référence  
Banc Bilbao : 16010

**Caractéristiques**

- Lames en bois exotique avec traitement fongicide, insecticide et hydrofuge
- 2 lames d'assise largeur 145 mm, épaisseur 40 mm
- 1 lame pour dossier largeur 190 mm, épaisseur 35 mm
- Piètement en fonte ductile finition peinture noire, perforé pour fixation au sol par vis d'ancrage (fournies)
- Livré prêt à monter
- Visserie en acier zingué
- Poids : 59 kg
- Entraxe de piètement : 1345 mm / 415 mm (largeur)

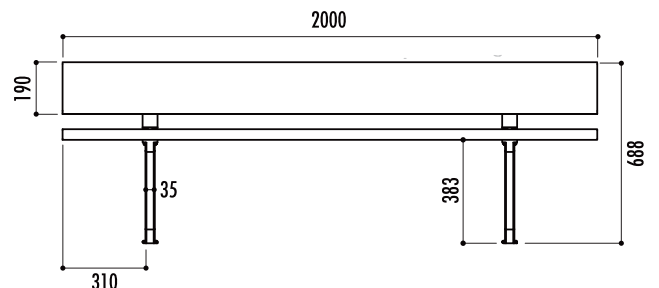
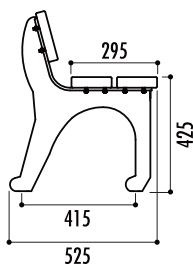

Le bois exotique est un matériau vivant, un entretien doit être effectué régulièrement.



1

3



2



4



## 1 banc Modo 180 cm

Référence

Banc Modo 180 cm : 15070

### Caractéristiques

- 6 lames en bois exotique avec traitement protecteur fongicide, insecticide et hydrofuge
- Longueur 180 cm
- Piètement en fonte ductile, taraudé pour permettre la fixation au sol par vis d'ancrage (fournies)
- Livré prêt à monter
- Visserie en acier zingué
- Poids : 60 kg
- Entraxe de piètement : 1738 mm

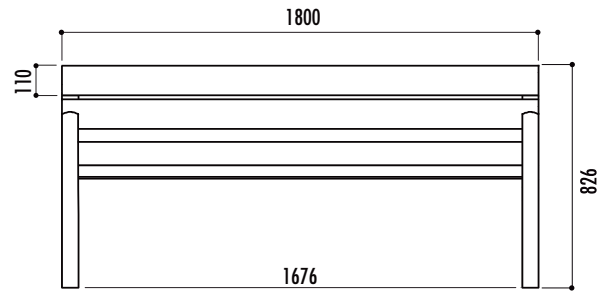
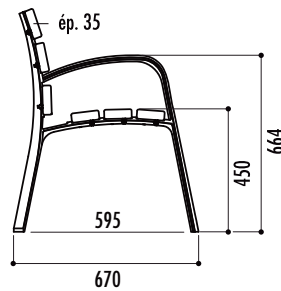

## 2 banc Modo 300 cm

Référence

Banc Modo 300 cm : 15080

### Caractéristiques

- 6 lames en bois exotique avec traitement protecteur fongicide, insecticide et hydrofuge
- Longueur 300 cm
- Piètement en fonte ductile, taraudé pour permettre la fixation au sol par vis d'ancrage (fournies)
- Livré prêt à monter
- Visserie en acier zingué
- Poids : 128 kg
- Entraxe de piètement : 2 x 1464 mm

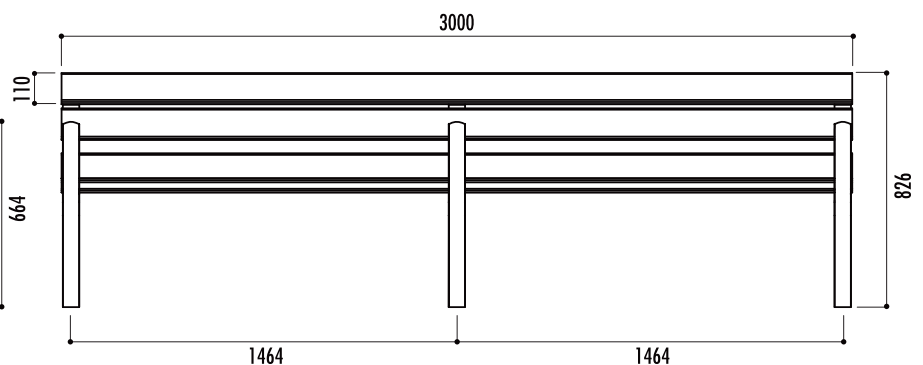
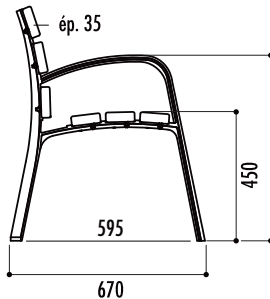

## 3 fauteuil Modo

Référence

Fauteuil Modo : 15090

### Caractéristiques

- 6 lames en bois exotique avec traitement protecteur fongicide, insecticide et hydrofuge
- Longueur 70 cm
- Piètement en fonte ductile, taraudé pour permettre la fixation au sol par vis d'ancrage (fournies)
- Livré prêt à monter
- Visserie en acier zingué
- Poids : 44 kg
- Entraxe de piètement : 638 mm

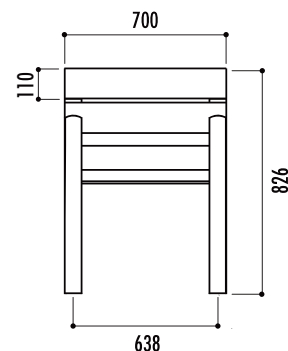
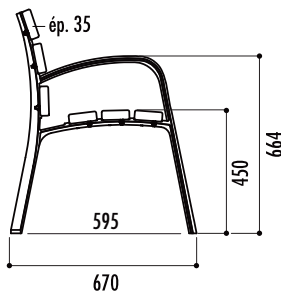

## 4 banc Vitoria

Référence

Banc Vitoria : 16030

### Caractéristiques

- 3 lames en bois exotique épaisseur 70 mm avec traitement fongicide, insecticide, et hydrofuge
- Piètement en fonte ductile finition peinture noire, perforé pour fixation par vis d'ancrage (fournies)
- Visserie en acier zingué
- Livré prêt à monter
- Poids : 88 kg
- Entraxe de piètement : 1843 mm / 550 mm (largeur)

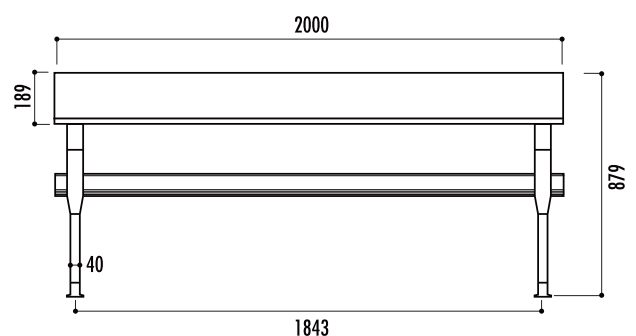
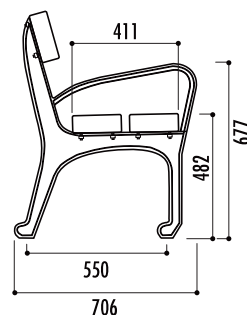

Le bois exotique est un matériau vivant, un entretien doit être effectué régulièrement.



3



1

2



4



**1** fauteuil Modo-08

Référence

Fauteuil Modo-08 : 24170

Caractéristiques

- 6 lames en bois exotique avec traitement protecteur fongicide et hydrofuge
- Longueur 70 cm
- Piètement en fonte ductile, finition gris martelé
- Visserie inox
- Livré prêt à monter avec visserie
- Fixation au sol par vis d'ancrage (fournies)
- Poids : 42 kg
- Entraxe de piètement : 640 mm

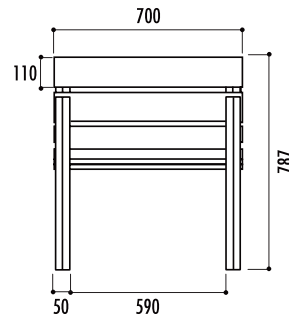
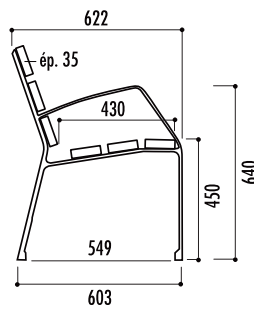

**2** banc Modo-08 5 lames 180 cm

Référence

Banc Modo-08 5 lames 180 cm : 24200

Caractéristiques

- 5 lames en bois exotique avec traitement protecteur fongicide et hydrofuge
- Longueur 180 cm
- Piètement en fonte ductile, finition gris martelé
- Visserie inox
- Livré prêt à monter avec visserie
- Fixation au sol par vis d'ancrage (fournies)
- Poids : 44 kg
- Entraxe de piètement : 1740 mm

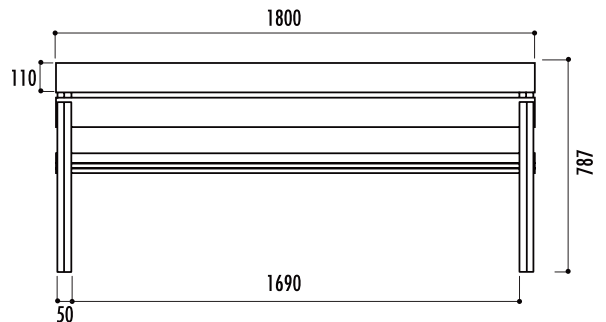
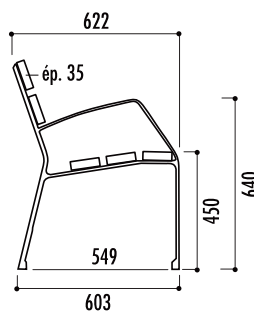

**3** banc Modo-08 6 lames 180 cm

Référence

Banc Modo-08 6 lames 180 cm : 24190

Caractéristiques

- 6 lames en bois exotique avec traitement protecteur fongicide et hydrofuge
- Longueur 180 cm
- Piètement en fonte ductile, finition gris martelé
- Visserie inox
- Livré prêt à monter avec visserie
- Fixation au sol par vis d'ancrage (fournies)
- Poids : 50 kg
- Entraxe de piètement : 1740 mm

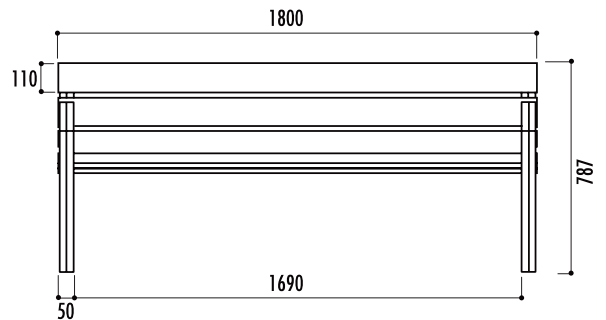
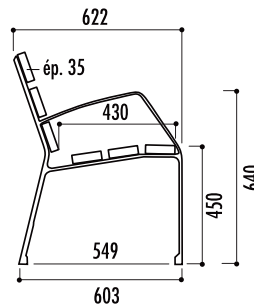

**4** banc Modo-08 300 cm

Référence

Banc Modo-08 300 cm : 24230

Caractéristiques

- 6 lames en bois exotique avec traitement protecteur fongicide et hydrofuge
- Longueur 300 cm
- Piètement en fonte ductile, finition gris martelé
- Visserie inox
- Livré prêt à monter avec visserie
- Fixation au sol par vis d'ancrage (fournies)
- Poids : 74 kg
- Entraxe de piètement : 2 x 1470 mm

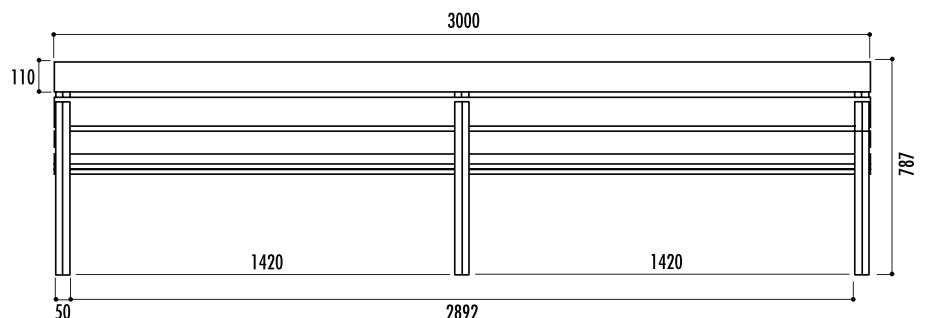
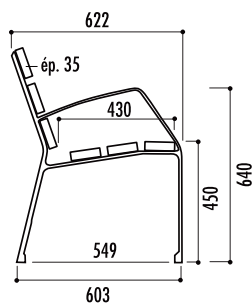

Le bois exotique est matériau vivant, un entretien doit être effectué régulièrement.



1



2



3



**Caractéristiques communes aux bancs Déroit, Dallas et banquette Atlanta**

6 finitions possibles :

- lames pin autoclave section 90 x 32 mm
- lames pin autoclave lasurées acajou doré section 90 x 32 mm
- lames exotique lasurées naturel section 90 x 32 mm
- lames exotique lasurées acajou doré section 90 x 32 mm
- lames compact noyer section 90 x 18 mm
- lames aluminium RAL 8015 section 90 x 32 mm

**Nuancier commun à toute la page :**

Finitions au choix



**1 banc Déroit**

**Caractéristiques**

- 6 lames
- Longueur 180 cm
- Piètement en tube 30 x 30 x ép. 2 mm en acier décapé mécano soudé
- Support de lames pour assise et dossier en cornière inégale 20 x 50 ép. 3 mm
- Finition peinture époxy coloris gris manganèse
- Visserie inox A2
- Livré prêt à monter
- Banc auto-stable
- Poids :
  - lames pin autoclave : 34 kg
  - lames pin autoclave lasurées acajou doré : 34 kg
  - lames exotique lasurées naturel : 42 kg
  - lames exotique lasurées acajou doré : 42 kg
  - lames compact noyer : 36 kg
  - lames aluminium RAL 8015 : 26 kg
- Entraxe de piètement : longueur 1770 mm
- Option : scellement

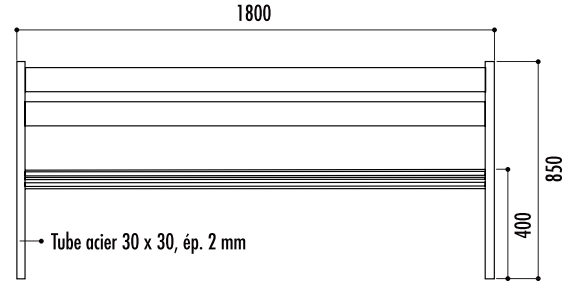
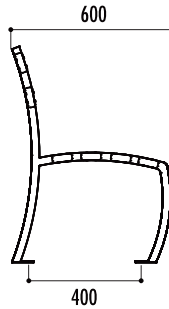

**Références**

Banc Déroit pin traité :	<b>22260</b>
Banc Déroit pin lasuré acajou :	<b>22261</b>
Banc Déroit exotique naturel :	<b>22262</b>
Banc Déroit exotique lasuré acajou :	<b>22263</b>
Banc Déroit compact :	<b>22264</b>
Banc Déroit lames aluminium :	<b>22265</b>
Option scellement :	<b>22810</b>

**2 banc Dallas**

**Caractéristiques**

- 6 lames
- Longueur 180 cm
- Piètement plat de 60 x ép 8 mm en acier décapé mécano soudé
- Arrêt d'extrémité des lames par plat 30 x 4 mm (uniquement pour le modèle alu)
- Finition peinture époxy coloris gris manganèse
- Visserie inox A2
- Livré prêt à monter
- Banc auto-stable
- Poids :
  - lames pin autoclave : 46 kg
  - lames pin autoclave lasurées acajou doré : 46 kg
  - lames exotique lasurées naturel : 54 kg
  - lames exotique lasurées acajou doré : 54 kg
  - lames compact noyer : 48 kg
  - lames aluminium RAL 8015 : 38 kg
- Entraxe de piètement : longueur 1740 mm
- Option : scellement

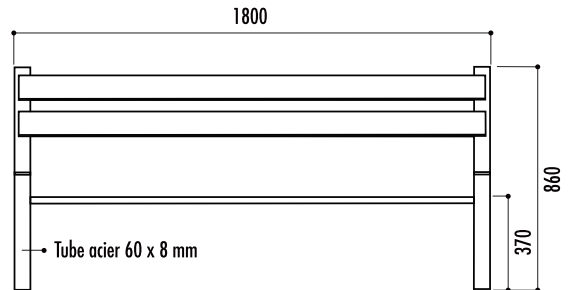
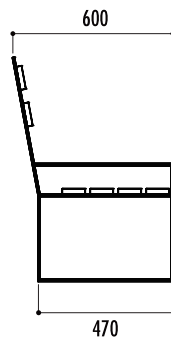

**Références**

Banc Dallas pin traité :	<b>22270</b>
Banc Dallas pin lasuré acajou :	<b>22271</b>
Banc Dallas exotique naturel :	<b>22272</b>
Banc Dallas exotique lasuré acajou :	<b>22273</b>
Banc Dallas compact :	<b>22274</b>
Banc Dallas lames aluminium :	<b>22275</b>
Option scellement :	<b>22810</b>

**3 banquette Atlanta**

**Caractéristiques**

- 4 lames
- Longueur 180 cm
- Piètement plat de 60 x ép. 8 mm en acier décapé mécano soudé
- Arrêt d'extrémité des lames par plat 30 x 4 mm (uniquement pour le modèle alu)
- Finition peinture époxy coloris gris manganèse
- Visserie inox A2
- Livrée prête à monter
- Banquette auto-stable
- Poids :
  - lames pin autoclave : 26 kg
  - lames pin autoclave lasurées acajou doré : 26 kg
  - lames exotique lasurées naturel : 31 kg
  - lames exotique lasurées acajou doré : 31 kg
  - lames compact noyer : 27 kg
  - lames aluminium RAL 8015 : 20 kg
- Entraxe de piètement : longueur 1740 mm
- Option : scellement

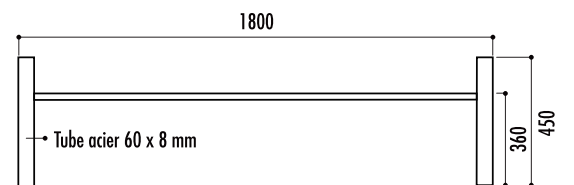
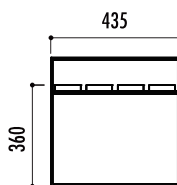

**Références**

Banquette Atlanta pin traité :	<b>22280</b>
Banquette Atlanta pin lasuré acajou :	<b>22281</b>
Banquette Atlanta exotique naturel :	<b>22282</b>
Banquette Atlanta exotique lasuré acajou :	<b>22283</b>
Banquette Atlanta compact :	<b>22284</b>
Banquette Atlanta lames aluminium :	<b>22285</b>
Option scellement :	<b>22810</b>

**Le bois est un matériau vivant, qu'il soit en pin ou bois exotique ses caractéristiques peuvent évoluer et un entretien approprié est à réaliser. Même si le bois est traité autoclave des fissures peuvent apparaître.**





**Caractéristiques communes aux bancs Seattle, Chicago et Los Angeles**

- 3 finitions des lames possible :
  - pin du nord verni coloris châtaignier
  - pin du nord traité autoclave classe III
  - bois exotique verni
- Piètement finition peinture au four coloris RAL 6005 vert mousse (autres RAL, nous consulter)

**Nuancier commun à toute la page :**

Finitions des lames



Pin verni  
châtaignier



Pin traité  
autoclave



Bois exotique

Finition du piètement



RAL 6005

Autres RAL,  
nous consulter

**1 banc Los Angeles**

**Caractéristiques**

- 5 lames en bois traité
- Longueur 195 cm
- Piètement en acier
- Livré prêt à monter (visserie fournie)
- À sceller
- Poids :
  - pin du nord verni coloris châtaignier : 30 kg
  - pin traité autoclave classe III : 30 kg
  - bois exotique verni : 35 kg
- Entraxe de piètement : 1400 mm

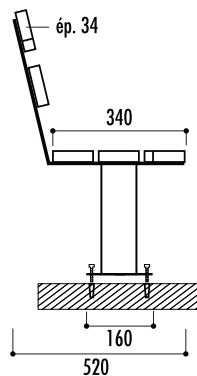

**Références**

- Banc Los Angeles pin du nord verni : **10170**
- Banc Los Angeles pin du nord traité autoclave : **10180**
- Banc Los Angeles bois exotique verni : **10190**

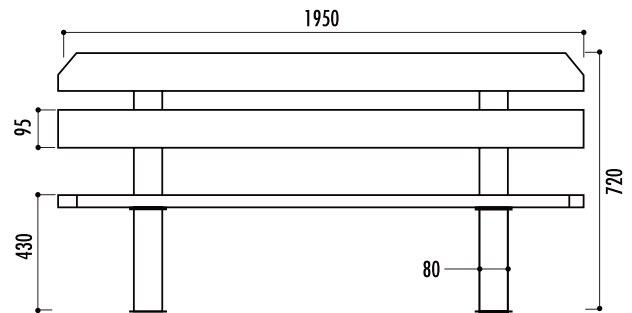

**2 banc Seattle**

**Caractéristiques**

- 5 lames en bois traité
- Longueur 195 cm
- Piètement double en acier
- Livré monté
- À poser ou à sceller
- Poids :
  - pin du nord verni coloris châtaignier : 30 kg
  - pin traité autoclave classe III : 30 kg
  - bois exotique verni : 35 kg
- Entraxe de piètement : 1410 mm

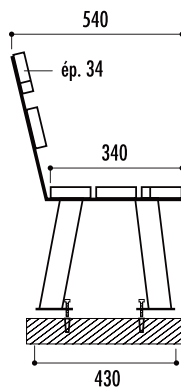

**Références**

- Banc Seattle pin du nord verni : **10230**
- Banc Seattle pin du nord traité autoclave : **10240**
- Banc Seattle bois exotique verni : **10250**

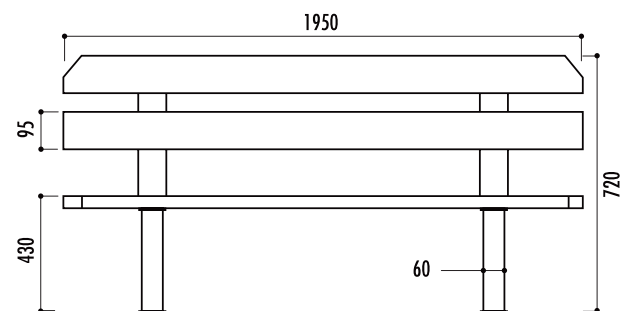

**3 banc Chicago**

**Caractéristiques**

- 6 lames en bois traité
- Longueur 195 cm
- Piètement double en acier
- Livré monté
- À poser ou à sceller
- Poids :
  - pin du nord verni coloris châtaignier : 35 kg
  - pin traité autoclave classe III : 35 kg
  - bois exotique verni : 40 kg
- Entraxe de piètement : 1475 mm

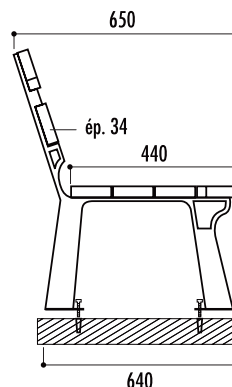

**Références**

- Banc Chicago pin du nord verni : **10260**
- Banc Chicago pin du nord traité autoclave : **10270**
- Banc Chicago bois exotique verni : **10280**

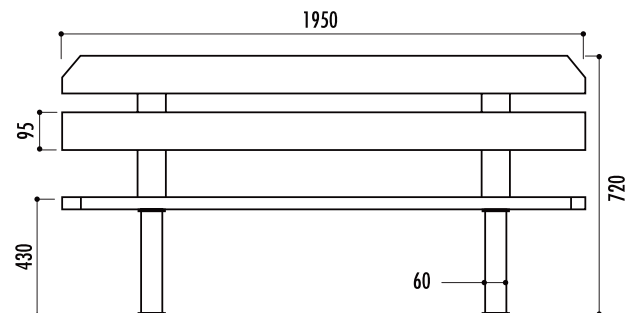

Le bois est un matériau vivant, qu'il soit en pin ou bois exotique ses caractéristiques peuvent évoluer et un entretien approprié est à réaliser. Même si le bois est traité autoclave des fissures peuvent apparaître.





# 1 banquette Bruges

### Références

Banquette Bruges bois exotique : 10120  
Banquette Bruges pin : 10125

### Caractéristiques

- 3 lames en bois exotique 1er choix vernies ou en pin du Nord traité autoclave classe IV, épaisseur 35 mm certifié FSC
- Lames exotique arrondies, bords chanfreinés
- Longueur 180 cm
- Pieds en acier galvanisé et thermolaqué coloris noir RAL 9005
- Livrée prête à monter avec visserie en acier zingué
- À fixer sur sol dur (plot béton ou bitume)
- Poids :
  - exotique : 20 kg
  - pin traité autoclave : 17 kg
- Entraxe de piètement : 1300 mm

Finitions au choix



Pin traité autoclave



Bois exotique

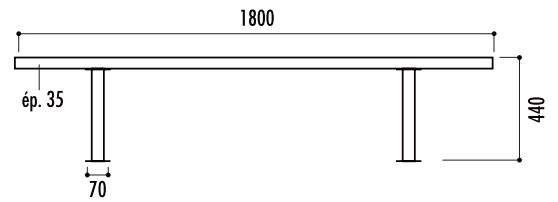
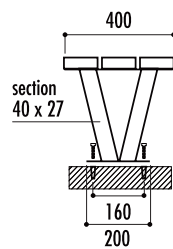

# 2 banquette Los Angeles

### Références

Banquette Los Angeles pin du nord verni : 10200  
Banquette Los Angeles pin du nord traité autoclave : 10210  
Banquette Los Angeles bois exotique verni : 10220

### Caractéristiques

- 3 lames en bois traité
- 3 finitions :
  - pin du nord verni coloris châtaignier
  - pin du nord traité autoclave classe III
  - bois exotique verni
- Longueur 195 cm
- Piètement en acier
- Piètement finition peinture au four coloris RAL 6005 vert mousse (autres RAL, nous consulter)
- Livrée prête à monter (visserie fournie)
- À sceller
- Poids :
  - pin du nord verni coloris châtaignier : 20 kg
  - pin traité autoclave classe III : 20 kg
  - bois exotique verni : 23 kg
- Entraxe de piètement : 1400 mm

Finitions des lames



Pin verni châtaignier



Pin traité autoclave



Bois exotique

Finition du piètement



RAL 6005

Autres RAL, nous consulter

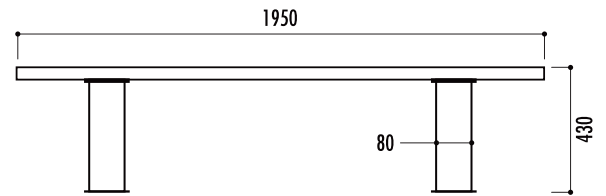
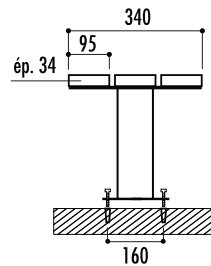

# 3 banquette Marina

### Référence

Banquette Marina : 15110

### Caractéristiques

- 3 lames en bois exotique traitées avec protecteur fongicide, insecticide et hydrofuge
- Piètement en acier finition peinture noire
- Livrée prête à monter
- À fixer sur sol dur (visserie d'ancrage fournie)
- Poids : 31 kg
- Entraxe de piètement : 1720 mm

Finition des lames



Bois exotique

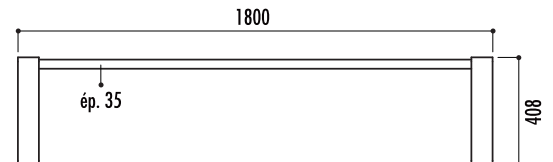
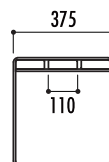

# 4 assis-debout Marina

### Références

Assis-debout long. 700 mm : 30520  
Assis-debout long. 1400 mm : 30610

### Caractéristiques

- 2 lames en bois exotique traitées avec protecteur fongicide, insecticide et hydrofuge
- Piètement en acier finition peinture gris martelé
- Livré prêt à monter
- À fixer sur sol dur (visserie d'ancrage non fournie)
- Poids :
  - longueur 700 mm : 20 kg
  - longueur 1400 mm : 25 kg
- Entraxe de piètement :
  - longueur 700 mm : 620 mm
  - longueur 1400 mm : 1320 mm

Finition des lames



Bois exotique

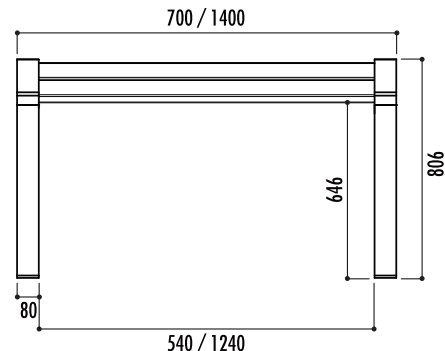
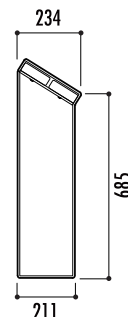

Le bois est un matériau vivant, qu'il soit en pin ou bois exotique ses caractéristiques peuvent évoluer et un entretien approprié est à réaliser. Même si le bois est traité autoclave des fissures peuvent apparaître.



1



2

3

4



## 1 banc Dresde

Référence

Banc Dresde : 10010

### Caractéristiques

- 5 lames en pin du Nord, traité autoclave classe IV certifié FSC, épaisseur 35 mm
- Longueur 180 cm
- Pieds en fonte traitée anti-rouille finition peinture laquée noire RAL 9005
- Livré prêt à monter avec visserie en acier zingué
- À fixer sur sol dur (plot béton ou bitume)
- Poids : 42 kg
- Entraxe de piétement : 1300 mm

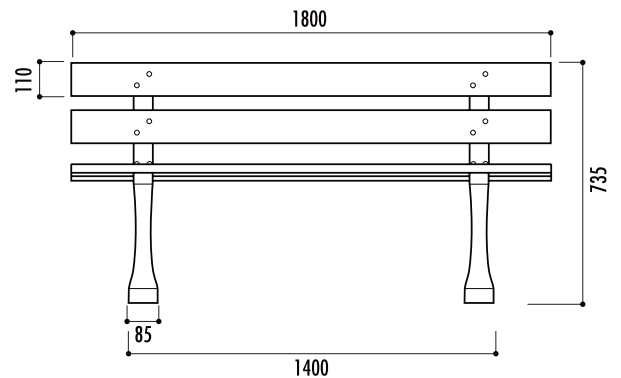
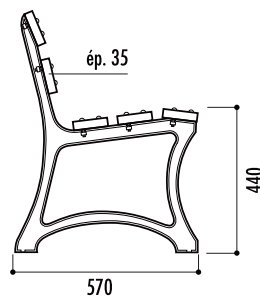

## 2 banc Cologne

Référence

Banc Cologne : 10020

### Caractéristiques

- 6 lames en pin du Nord, traité autoclave classe IV, certifié FSC, épaisseur 35 mm
- Longueur 180 cm
- Pieds en fonte traitée anti-rouille finition peinture laquée noire RAL 9005
- Livré prêt à monter avec visserie en acier zingué
- À fixer sur sol dur (plot béton ou bitume)
- Poids : 44 kg
- Entraxe de piétement : 1300 mm

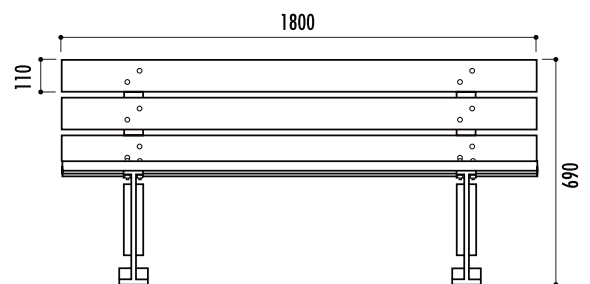
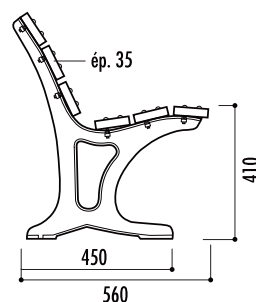

## 3 banc Düsseldorf

Référence

Banc Düsseldorf : 20130

### Caractéristiques

- 5 lames en pin du Nord, traité autoclave classe IV certifié FSC, épaisseur 35 mm
- Longueur 180 cm
- Pieds en fonte traitée anti-rouille finition peinture laquée noire RAL 9005
- Livré prêt à monter avec visserie en acier zingué
- À fixer sur sol dur (plot béton ou bitume)
- Poids : 42 kg
- Entraxe de piétement : 1300 mm

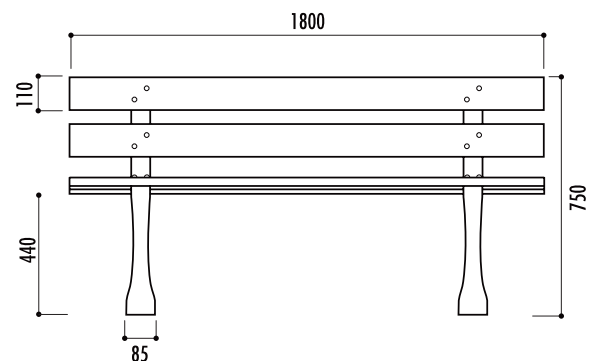
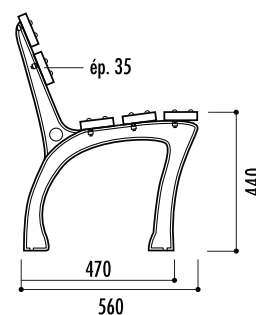

## 4 banquette Stuttgart

Référence

Banquette Stuttgart : 15120

### Caractéristiques

- 3 lames en pin du Nord traité autoclave classe IV, certifié FSC, épaisseur 35 mm
- Longueur : 180 cm
- Pieds en fonte traitée anti-rouille finition peinture laquée noire
- Livrée prête à monter avec visserie en acier zingué
- À fixer sur sol dur (plot béton ou bitume)
- Poids : 25 kg
- Entraxe de piétement : 1300 mm

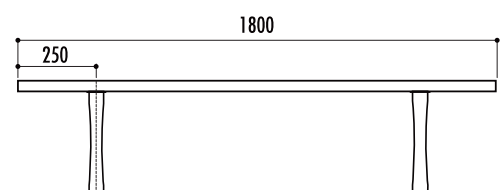
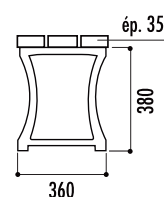

Même si le bois est traité autoclave, des fissures peuvent apparaître ; le bois est un matériau vivant qui continue à évoluer même après traitement.





**1** banc Offenbourg

Référence  
Banc Offenbourg : 14000

**Caractéristiques**

- Lames section 140 x 45 mm et piètement en pin du Nord traité autoclave classe IV (sans Cuivre, Chrome ni Arsenic), certifié CTB B+ et FSC
- Piètement 70 x 70 mm
- Livré prêt à monter avec visserie
- À sceller
- Poids : 45 kg
- Entraxe de piètement : 1400 mm

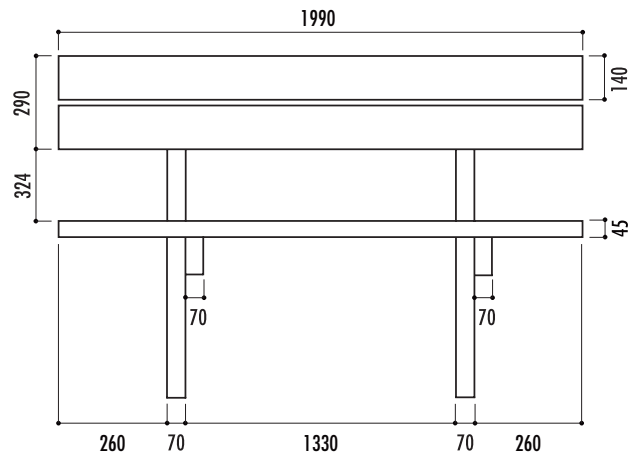
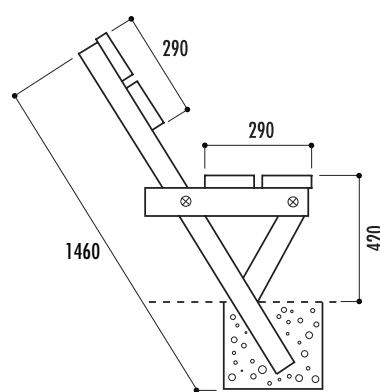

**2** banc Modo pin

Référence  
Banc Modo pin : 15180

**Caractéristiques**

- 6 lames en pin traité autoclave classe IV, certifié FSC
- Longueur 180 cm
- Piètement en fonte ductile, perforé pour permettre la fixation au sol par vis d'ancrage (fournies)
- Livré prêt à monter
- Visserie en acier zingué
- Poids : 70 kg
- Entraxe de piètement : 1738 mm / 701 mm

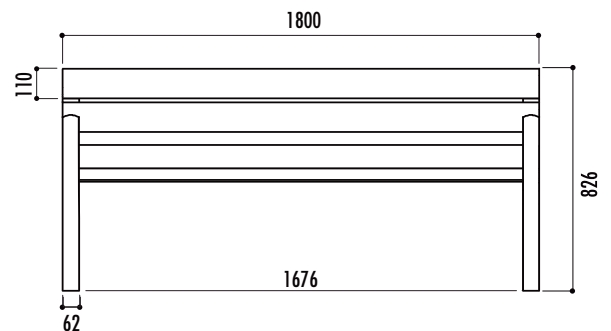
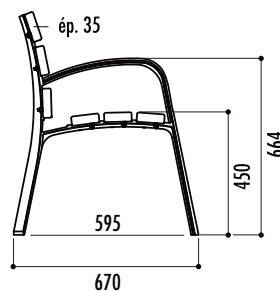

**3** banc Romantico pin

Référence  
Banc Romantico pin : 15700

**Caractéristiques**

- 18 lames en pin traité autoclave classe IV, certifié FSC, traité avec protecteur fongicide, insecticide et hydrofuge, épaisseur 35 mm
- Piètement en fonte ductile avec platine centrale de renfort, perforé pour fixation au sol par vis d'ancrage (fournies)
- Livré monté
- Visserie en acier zingué
- Poids : 50 kg
- Entraxe de piètement : 1705 mm / 385 mm

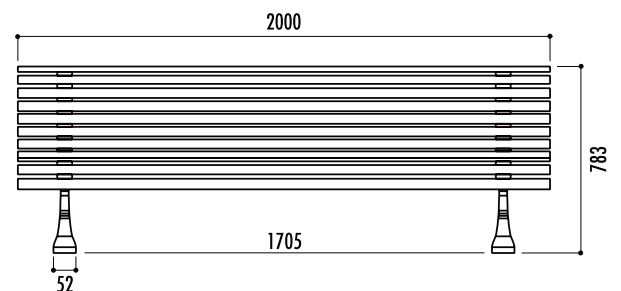
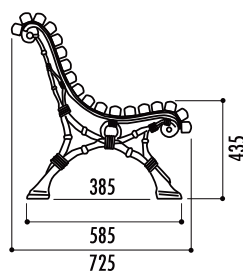

Même si le bois est traité autoclave, des fissures peuvent apparaître ; le bois est un matériau vivant qui continue à évoluer même après traitement.





## 1 banc Modo-08 6 lames 180 cm en pin

### Référence

Banc Modo-08 6 lames 180 cm en pin : 24220

### Caractéristiques

- 6 lames en pin certifié FSC avec traitement protecteur fongicide et hydrofuge
- Longueur 180 cm
- Piètement en fonte ductile, finition gris martelé
- Visserie inox
- Livré prêt à monter avec visserie
- Fixation au sol par vis d'ancrage (fournies)
- Poids : 35 kg
- Entraxe de piètement : 1740 mm

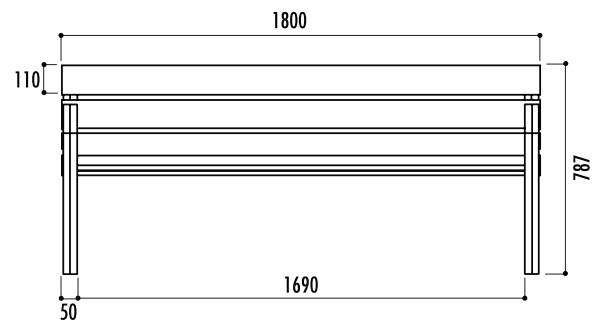
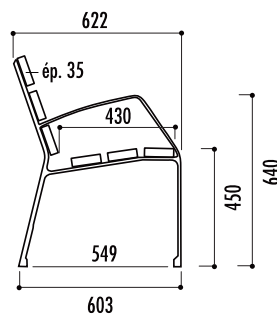

## 2 banc Modo-08 5 lames 180 cm en pin

### Référence

Banc Modo-08 5 lames 180 cm en pin : 24210

### Caractéristiques

- 5 lames en pin certifié FSC avec traitement protecteur fongicide et hydrofuge
- Longueur 180 cm
- Piètement en fonte ductile, finition gris martelé
- Visserie inox
- Livré prêt à monter avec visserie
- Fixation au sol par vis d'ancrage (fournies)
- Poids : 31 kg
- Entraxe de piètement : 1740 mm

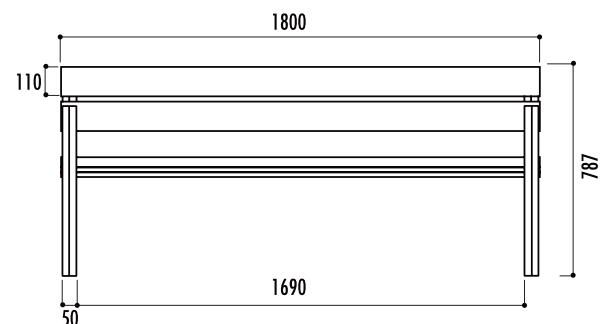
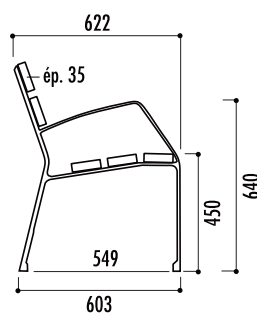

## 3 fauteuil Modo-08 en pin

### Référence

Fauteuil Modo-08 en pin : 24180

### Caractéristiques

- 6 lames en pin certifié FSC avec traitement protecteur fongicide et hydrofuge
- Longueur 70 cm
- Piètement en fonte ductile, finition gris martelé
- Visserie inox
- Livré prêt à monter avec visserie
- Fixation au sol par vis d'ancrage (fournies)
- Poids : 22 kg
- Entraxe de piètement : 640 mm

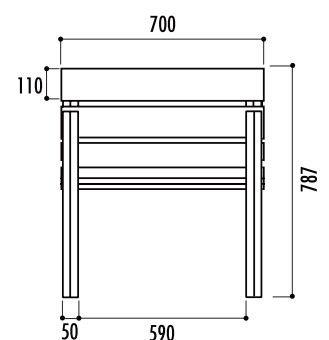
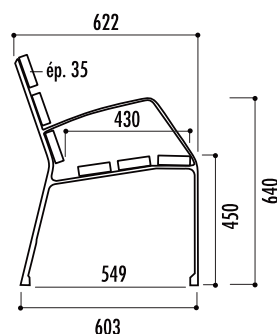

Même si le bois est traité autoclave, des fissures peuvent apparaître ; le bois est un matériau vivant qui continue à évoluer même après traitement.



1



2



3



4



3



## 1 banc Modo bois technique

### Référence

Banc Modo bois technique : 20170

### Caractéristiques

- 6 lames ép. 35 mm, réalisées à 60 % en bois recyclé et à 40 % en polymère recyclé
- Longue durabilité, résistant aux intempéries
- Longueur 180 cm
- Pieds en fonte ductile finition peinture noire, taraudés pour fixation au sol par vis d'ancrage (fournies)
- Livré prêt à monter
- Poids : 84 kg
- Entraxe de piétement : 1738 mm

- Les autres produits disponibles en bois technique :

### Références

- Fauteuil Modo : 20700
- Banc Perpignan 5 lames : 20710

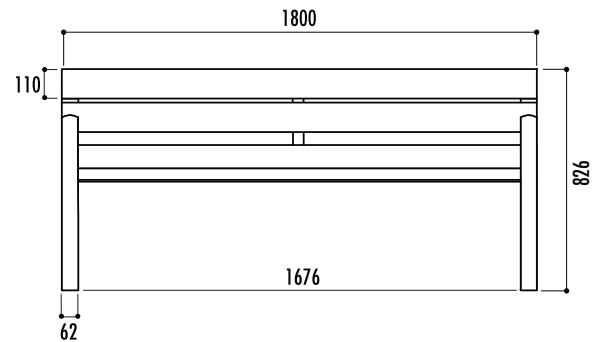
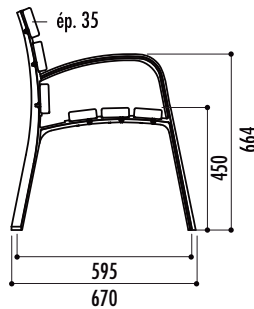

## 2 banc Cork

### Référence

Banc Cork : 20160

### Caractéristiques

- 5 lames en compact, épaisseur 18 mm, finition velours bois coloris noyer avec chants noirs
- Lames arrondies, bords chanfreinés
- Pieds en fonte traitée anti-rouille finition peinture laquée noire RAL 9005
- Livré prêt à monter avec visserie en acier zingué
- À fixer sur sol dur (plot béton ou bitume)
- Poids : 52 kg
- Entraxe de piétement: 1170 mm

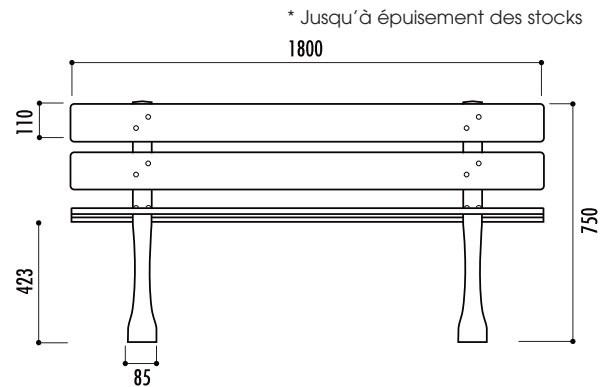
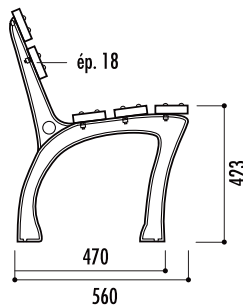

\* Jusqu'à épaisseur des stocks

## 3 banc Dublin

### Références

Banc Dublin 5 lames : 10150  
Banc Dublin 6 lames : 10160

### Caractéristiques

- Lames en compact, épaisseur 18 mm, finition velours bois coloris noyer avec chants noirs
- 2 modèles : 5 ou 6 lames
- Lames arrondies, bords chanfreinés
- Pieds en fonte traitée anti-rouille finition peinture laquée noire RAL 9005
- Livré prêt à monter avec visserie en acier zingué
- À fixer sur sol dur (plot béton ou bitume)
- Poids :  
- 52 kg (banc 5 lames)  
- 55 kg (banc 6 lames)
- Entraxe de piétement: 1170 mm

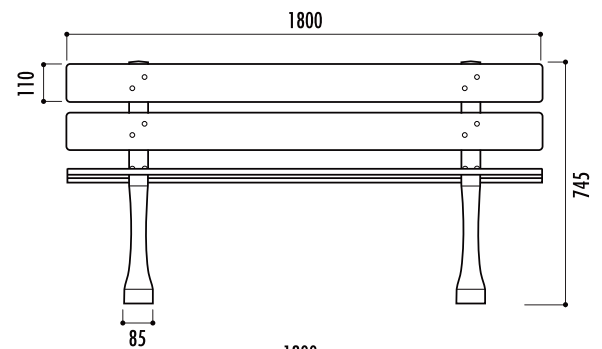
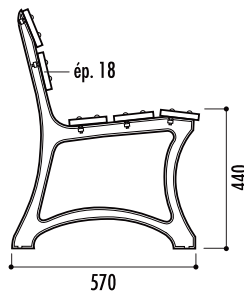

\* Jusqu'à épaisseur des stocks

### Les avantages du compact

- Pas d'évolution de structure : ni fissure, ni gerçure
- Inaltérable
- Résistance accrue aux rayures et aux chocs
- Pas d'entretien (lasure ...)
- Nettoyage à l'eau

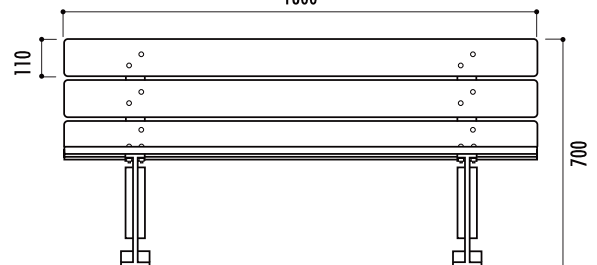
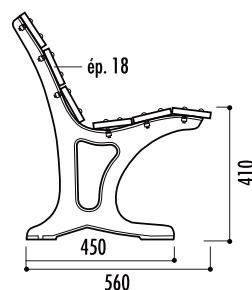

## 4 banquette Longford

### Référence

Banquette Longford : 15170

### Caractéristiques

- 3 lames en compact, épaisseur 18 mm, finition velours bois coloris noyer avec chants noirs
- Lames arrondies, bords chanfreinés
- Longueur 180 cm
- Pieds en fonte traitée anti-rouille finition peinture laquée noire
- Livrée prête à monter avec visserie en acier zingué
- À fixer sur sol dur (plot béton ou bitume)
- Poids : 32 kg
- Entraxe de piétement : 1170 mm

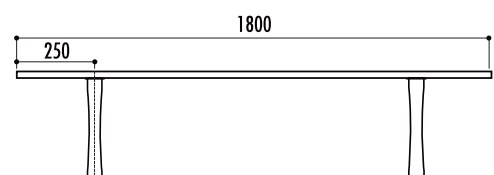
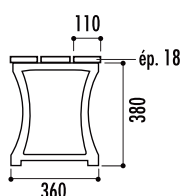

\* Jusqu'à épaisseur des stocks

# FINITIONS BÉTON ET GRANIT



**BETON CREPI  
FIN TON SABLE**

*Béton avec revêtement crépi couleur sable finition picots très fin*

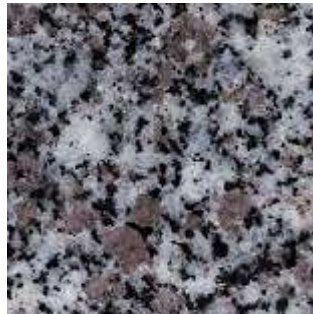

**GRANIT**

*Granit du Tarn St Salvy  
finition poli brillant*

**BETON ASPECT PIERRE  
IVOIRE**



*Béton de granulats calcaires et marbres finition pierre naturelle avec revêtement hydrofuge et anti-tâche. Aspect pierre de pays.*

**BETON BLANC NATUREL**



**BETON GRIS NATUREL**



*Béton de granulats calcaires finition blanc ou gris naturel avec revêtement hydrofuge et anti-tâche*

**NETTOYANT GRAFFITI**



**BETON TEINTE  
DANS LA MASSE**



**Béton ocre**



**Béton marron bois**

*Béton de granulats calcaires, coloris ocre et marron bois*

**BETON COULEUR :** *Béton avec revêtement de couleur, finition structurée avec protection antigraffiti en option. Aspect d'un enduit de finition fin coloré. Autres couleurs sans supplément.*



Ral 6019

Ral 1018

Ral 6029

Ral 5017

Cyan

Orange sport

Anthracite



Magenta

Rouge vermillon

Aubergine

Vert anis

Marron ton bois



## FINITIONS GRAVILLONS

Béton avec revêtement structuré de couleur, finition gravillons choix 24 couleurs. Aspect gravillons lavés très fin.



Réf.403



Réf.404



Réf.405



Réf.409



Réf.829

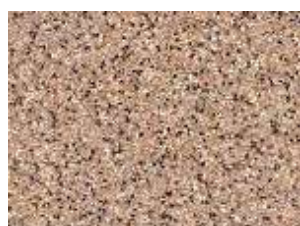

Réf.831



Réf.832



Réf.833



Réf.411



Réf.412



Réf.413



Réf.414



Réf.415



Réf.416



Réf.816



Réf.820



Réf.821

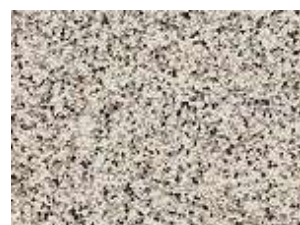

Réf.824



Réf.827



Réf.828

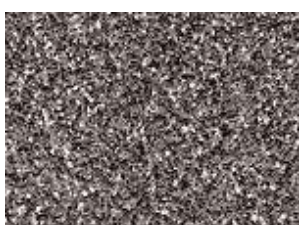

Réf.834



Réf.836



Réf.841



Réf.842



## **Bancs Platane**

BANCS EN **BETON ARME** AVEC TRAITEMENT **HYDROFUGE ET ANTI-TACHES**, ASSEMBLAGE PAR VIS OU COLLAGE  
LIVRES AVEC NOTICE DE MONTAGE



**Pierre Ivoire**  
**Réf : B026**



**Blanc naturel**  
**Réf : B022**



**Mixte Pieds blanc / Lames couleurs**  
**Ref : B033**



**Couleurs (Réf. RAL)**  
**Réf B030**



**Pieds blanc / Lames de bois**  
**Réf B183**

### CARACTERISTIQUES

#### **En kit :**

- 3 Lames + 2 pieds (ép. 10 cm)
- Emprise au sol : 180x67x78 HT
- Fournis avec accessoires d'assemblage
- Poids : 230 Kg

#### **Finition bois :**

- 6 lames (180x9,5x3,4 cm)
- 2 pieds (68x78x10 cm)
- Fourni avec accessoires d'assemblage
- Poids : 80 Kg

**Option Kit scellement**

**Réf B034**

**Option traitement anti-graffiti**

**Réf GRAF**



## **Bancs Tremble**

**BANCS EN BETON ARME AVEC TRAITEMENT HYDROFUGE ET ANTI-TACHES, ASSEMBLAGE PAR VIS OU COLLAGE LIVRES AVEC NOTICE DE MONTAGE**



**Mixte (Pieds blancs / Assise et dossier couleur)  
Réf : B049**



**Couleurs (RAL au choix)  
Réf : B045**



**Blanc naturel  
Réf : B035**



**Pieds blancs / Lames bois  
Réf : B187**



**Pierre Ivoire  
Réf B040**

### CARACTERISTIQUES

#### **En kit :**

- 1 Assise : 200x40x7 ép cm
- 1 Dossier : 200x20x6,5 cm
- 2 Pieds : ép. 10 cm
- Emprise au sol : 200x70x80 cm
- Fournis avec accessoires d'assemblage
- Poids : 300 Kg

#### **Finition bois :**

- 6 lames (180x9,5x3,4 cm)
- 2 pieds (70x78x10 cm)
- Fourni avec accessoires d'assemblage
- Poids : 110 Kg

**Option Kit scellement**

**B050**

**Option Anti-graffiti**

**GRAF**

## Banquette Douglas

BANQUETTES EN **BETON ARME** AVEC TRAITEMENT **HYDROFUGE ET ANTI-TACHES**, ACCESSOIRES D'ASSEMBLAGE PAR VIS OU COLLAGE FOURNIS LIVRES AVEC NOTICE DE MONTAGE

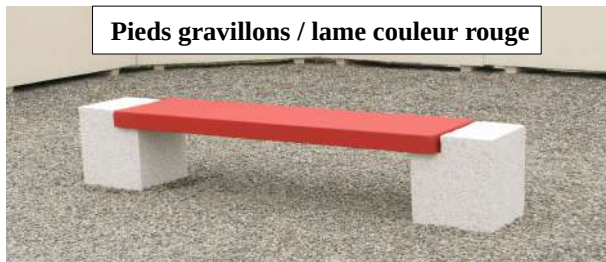

CARACTERISTIQUES	Finitions	Réf.
- Emprise au sol : 190x40x48 HT cm - Poids : 365 kg <b>Kit :</b> 3 pièces - 1 Assise (150x40x8 cm) - 2 Pieds (33x33x48 cm)	Crépi sable / Blanc naturel	B111
	Couleur au choix	B115
	Gravillons	B119
	Granit Tarn Poli	B006
<b>Option Scellement</b>		<b>B123</b>
<b>Option Anti-graffiti</b>		<b>GRAF</b>

## Banquette Merisier

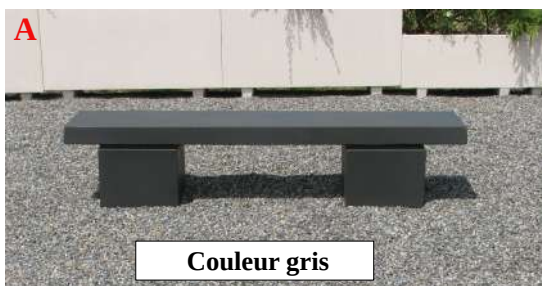

CARACTERISTIQUES	Finitions	Réf.
- Emprise au sol : 200x40x40 HT cm - Poids : 390 kg <b>Kit :</b> 3 pièces - 1 Assise (200x40x8 cm) - 2 Pieds (40x40x32 cm)	Crépi Sable / Blanc naturel	B077
	Pierre Ivoire	B085
	Gravillons	B081
	Couleur au choix (A)	B089
	Mixte	B08M
<b>Plus value assise Granit du Tarn</b>		<b>B007</b>
<b>Option Scellement</b>		<b>B093</b>
<b>Option Anti-graffiti</b>		<b>GRAF</b>



## Banquette Acajou

BANQUETTES EN **BETON ARME** AVEC TRAITEMENT **HYDROFUGE ET ANTI-TACHES**, ACCESSOIRES D'ASSEMBLAGE PAR VIS OU COLLAGE FOURNIS LIVRES AVEC NOTICE DE MONTAGE



Finition couleur rouge / Lame blanc naturel



Finition aspect pierre / Lame blanc naturel



Finition couleur rouge

CARACTERISTIQUES	Finitions	Réf.
- Emprise au sol : 244x40x57 HT cm - Poids : 500 kg <b>Kit:</b> 3 pièces - 1 Assise (150x40x8 cm) - 2 Jardinières (47x47x57 cm)	Crépi Sable / Blanc naturel	B094
	Pierre Ivoire	B098
	Couleur au choix	B102
	Mixte	B10M
	Gravillons	B10G
<b>Plus value assise Granit du Tarn</b>		<b>B006</b>
<b>Option Scellement</b>		<b>B110</b>
<b>Option Anti-graffiti</b>		<b>GRAF</b>

## Banquette Peuplier

Pieds gravillons / lame blanc naturel

CARACTERISTIQUES	Finitions	Réf.
- Emprise au sol : 206x40 cm - Poids : 500 kg <b>Kit:</b> 3 pièces - 1 Assise (150x40x48 cm) - 2 Pieds (40x40x48 cm)	Crépi Sable / Blanc naturel	B124
	Couleur au choix	B128
	Gravillons	B132
<b>Plus value assise Granit du Tarn</b>		<b>B006</b>
<b>Option Scellement</b>		<b>B136</b>
<b>Option Anti-graffiti</b>		<b>GRAF</b>



Pieds gravillons / lame granit

## Banquette Chêne



BANQUETTES EN **BETON ARME** AVEC TRAITEMENT **HYDROFUGE ET ANTI-TACHES**, ACCESSOIRES D'ASSEMBLAGE PAR VIS OU COLLAGE FOURNIS LIVRES AVEC NOTICE DE MONTAGE



Finition couleur bleu



CARACTERISTIQUES	Finitions	Réf.
- Emprise au sol : 180x40x47 HT cm - Poids : 150 kg <b>Kit</b> : 4 pièces - 2 Lames assises (180x20x6,5cm) - 2 Pieds (ép 10 cm) <b>Finition lames bois :</b> - 4 lames assises (180x20x9,5cm) – Résineux bois traité autoclave lasuré – acajou doré - poids : 80 kg	Blanc	B009
	Pierre Ivoire	B013
	Couleur sur RAL	B017
	Mixte (pieds blancs / assise couleur)	B020
	Lame bois / Pieds blanc naturel	B179
<b>Option Anti-graffiti</b>		<b>GRAF</b>

## Banquette Erable

CARACTERISTIQUES	Finitions	Réf.
Emprise au sol : 152x28 cm Poids : 100 kg <b>Kit</b> : 4 pièces 1 Assise (152x28x6,5cm) 3 Pieds (Diam 16 cm)	Blanc (1)	B051
	Pierre Ivoire	B055
	Couleur (2)	B059
	Mixte (pieds blancs / assise couleur)	B063
<b>Option Anti-graffiti</b>		<b>GRAF</b>



Finition couleur pistache



BANQUETTES EN **BETON ARME** AVEC TRAITEMENT **HYDROFUGE ET ANTI-TACHES**, ACCESSOIRES D'ASSEMBLAGE PAR VIS OU COLLAGE FOURNIS  
LIVRES AVEC NOTICE DE MONTAGE

## Banquette Sylvestre



CARACTERISTIQUES	Finitions	Réf.
<b>Dimensions au choix :</b> 150x60x45 (300kg) 180x60x45 (340 kg) 200x60x45 (370 kg) 220x60x45 (420 kg) Hauteur totale : 45 cm <b>Livraison :</b> 1 Assise (Monobloc)	Blanc naturel ( <b>3</b> )	B204
	Couleur ( <b>4</b> )	B205
	Pierre Ivoire	B206
	Gravillons	B207
<b>Option Scellement</b>		<b>B208</b>
<b>Option Anti-graffiti</b>		<b>GRAF</b>

## Banquette Épicéa



CARACTERISTIQUES	Finitions	Réf.
- Emprise au sol : 180x28 cm - Hauteur totale : 42 cm - Poids : 150 kg <b>Kit :</b> 3 pièces - 1 Assise (180x28x6 cm) - 2 Pieds (diam. 20 cm)	Blanc	B064
	Pierre Ivoire	B068
	Couleur sur RAL	B072
	Mixte (pieds blancs / assise couleur)	B076
<b>Option Anti-graffiti</b>		<b>GRAF</b>





**Caractéristiques communes aux bancs Borée et Ares, banquette Rhéa corbeille Atlas et cendrier Éole**

- En béton armé
- Finition gris sablé ou ocre sablé

**Nuancier commun à toute la page :**

Finitions au choix



Gris sablé Ocre sablé

**1 banc Borée**

**Caractéristiques**

- Livré prêt à monter
- À poser
- Poids : 340 kg
- Entraxe de piètement : 970 mm
- Transport en sus, nous consulter

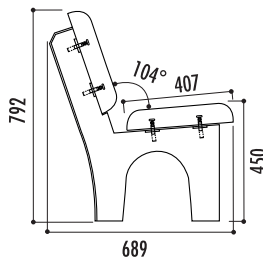

**Références**

- Banc Borée gris sablé : **22300**
- Banc Borée ocre sablé : **22301**

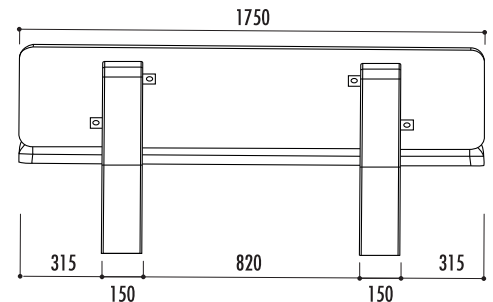

**2 banc Arès**

**Caractéristiques**

- Livré prêt à monter
- À poser
- Poids : 340 kg
- Entraxe de piètement : 970 mm
- Transport en sus, nous consulter

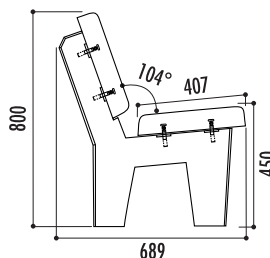

**Références**

- Banc Arès gris sablé : **22302**
- Banc Arès ocre sablé : **22303**

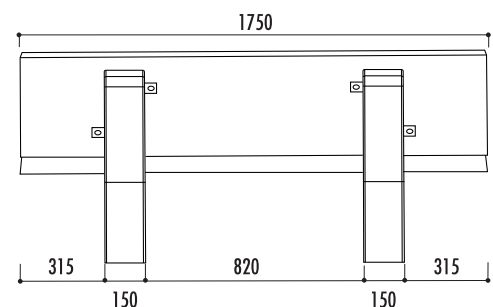

**3 banquette Rhéa**

**Caractéristiques**

- À poser ou à sceller douilles de Ø 16 mm insérées en pieds, tiges non fournies
- Poids : 243 kg
- Entraxe de piètement : 1390 mm
- Transport en sus, nous consulter

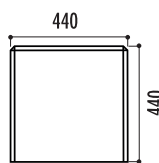

**Références**

- Banquette Rhéa gris sablé : **22304**
- Banquette Rhéa ocre sablé : **22305**

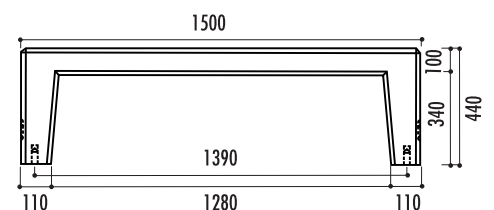

**4 corbeille Atlas**

**Références**

- Corbeille Atlas gris sablé : **22310**
- Corbeille Atlas ocre sablé : **22311**
- Cercle porte sac : **22840**
- Cercle porte sac avec couvercle : **22841**

**Caractéristiques**

- Équipée d'un support porte sac
- À poser
- Capacité : 66 litres
- Poids : 145 kg
- Transport en sus, nous consulter
- Option : cercle porte-sac avec ou sans couvercle



Cercle porte-sac

Cercle porte-sac avec couvercle

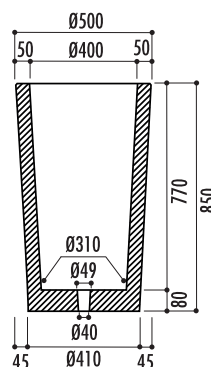

**5 cendrier Éole**

**Références**

- Cendrier Éole gris sablé : **22312**
- Cendrier Éole ocre sablé : **22313**
- Coupelle pour cendrier Éole : **22314**

**Caractéristiques**

- À remplir de gravillons (non fournis) pour drainage des eaux
- Coupelle (en option) à perforer
- À poser
- Capacité : 39 litres
- Poids : 92 kg
- Transport en sus, nous consulter

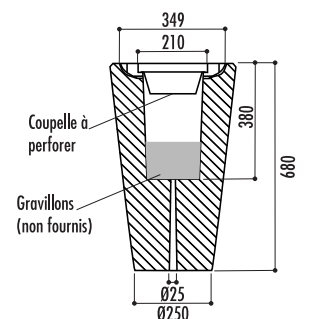
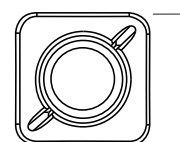





**BANCS  
BANQUETTES  
FAUTEUILS  
PLASTIQUE  
RECYCLE**





# FORUM

Coloris panachables lattes et pieds : ● ● ● ● ●



## « Banquette

Réf. 44.188

- Lattes : section 5 x 12 cm
- Pieds en plastique recyclé
- Fixation : 2 goujons d'ancrage (Réf. GOUJ100), en option
- Livrée montée

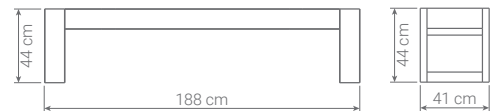

## Banquette double avec option dossier »

Réf. 44.368

- Lattes : section 5 x 12 cm
- Pieds en plastique recyclé
- Fixation : 3 goujons d'ancrage (Réf. GOUJ100), en option
- Livrée montée

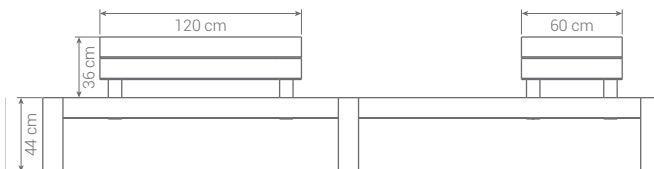
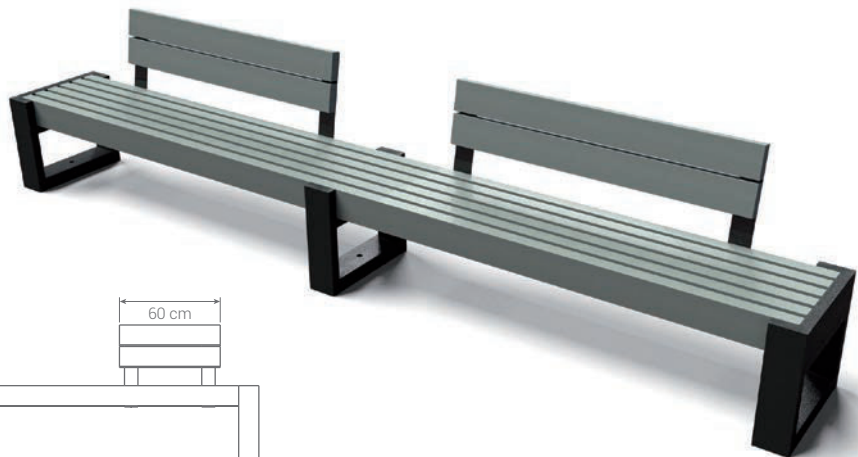

## « Option dossier pour banquette

3 références

Existe en 3 longueurs :

- Longueur 60 cm : Réf. 44.DOSS.60
- Longueur 120 cm : Réf. 44.DOSS.120
- Longueur 180 cm : Réf. 44.DOSS.180

- Lattes : section 4 x 12 cm
- Support en acier laqué noir

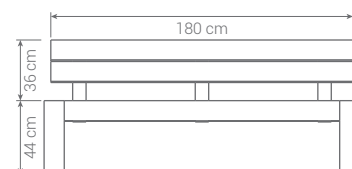
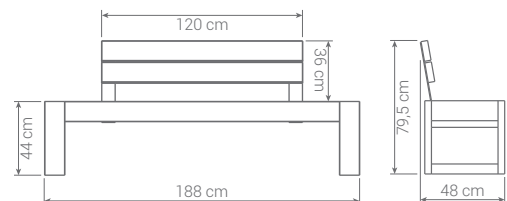

# ÉLÉGANCE

Coloris lattes : ● ● ● ● ● | Pieds : laqués RAL au choix



- ↗ Banc sans accoudoirs [Réf. 43.1.L](#) lattes renforcées
- Banc avec accoudoirs [Réf. 43.1L.AC](#) lattes renforcées
- Banquette [Réf. 43.2.L](#)

- Lattes : section 4 x 12 cm
- Pieds en acier : section 5 x 5 cm
- Finition laquée RAL au choix
- Fixation : 4 goujons d'ancrage (Réf. GOUJ100), en option
- Livrés montés

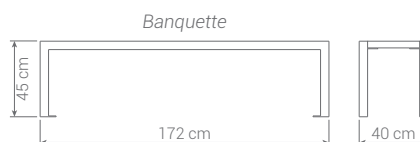
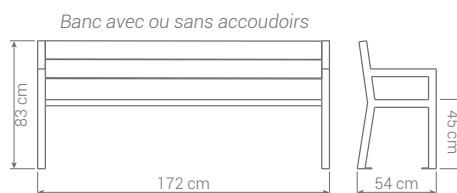

Banc sans accoudoirs



## « Banquette courbe

[Réf. 43.2C.L](#)

- Lattes : section 4 x 12 cm
- Pieds en acier : section 5 x 5 cm
- Finition laquée RAL au choix
- Fixation : 4 goujons d'ancrage (Réf. GOUJ100), en option
- Livrée montée

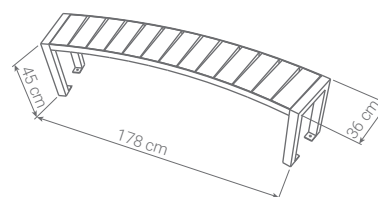

**Le + produit :** différentes configurations possibles  
(ex. 12 éléments pour un cercle de 7,65 m de diamètre)





BANCS, BANQUETTES & FAUTEUILS

# ÉLÉGANCE

Coloris lattes : ● ● ● ● ● | Pieds : laqués RAL au choix



## « Chaise longue

Réf. 43.5.L

- Lattes : section 4 x 12 cm
- Pieds en acier : section 5 x 5 cm  
Finition laquée RAL au choix
- Fixation : 4 goujons d'ancrage (Réf. GOUJ100), en option
- Livrée montée

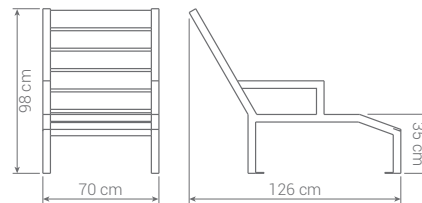

## Chaise Réf. 43.4.L

### Table basse Réf. 43.9L »

- Lattes : section 4 x 12 cm
- Pieds en acier : section 5 x 5 cm  
Finition laquée RAL au choix
- Fixation : 4 goujons d'ancrage par mobilier (Réf. GOUJ100), en option
- Livrées montées

Version chaise avec accoudoirs : Réf. 43.4.AC

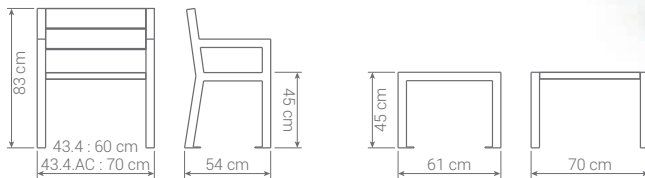

## « Assis-debout

Réf. 43.12.L lattes renforcées

- Lattes : section 4 x 15 cm
- Pieds en acier : section 5 x 9 cm  
Finition laquée RAL au choix
- Fixation : 4 goujons d'ancrage (Réf. GOUJ100), en option
- Livré monté

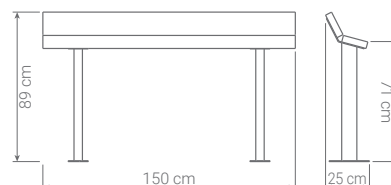

# CONTEMPORAINE

Coloris panachables lattes et pieds : ● ● ● ● ●



## « Banquette

Réf. 51.240

- Lattes : section 5 x 12 cm
- Pieds en plastique recyclé
- Fixation : 2 goujons d'ancrage version simple, 3 goujons d'ancrage version double (Réf. GOUJ100), en option
- Livrée montée

**En option :** dossier, 3 longueurs disponibles :

- 60 cm : Réf. 44.DOSS.60
- 120 cm : Réf. 44.DOSS.120
- 180 cm : Réf. 44.DOSS.180

**Version banquette double :** Réf. 51.360

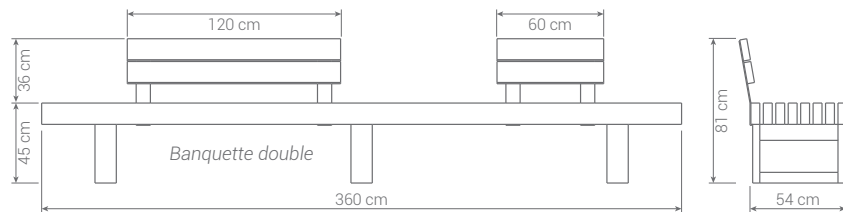
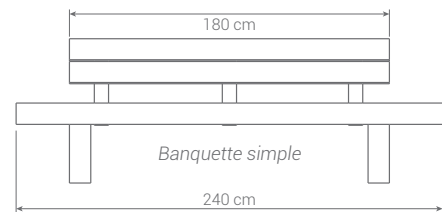

## « Banquette double avec jardinière

Réf. 51.480.JAR

- Lattes : section 5 x 12 cm
- Pieds en plastique recyclé
- Fixation 2 goujons d'ancrage version double, 1 goujon d'ancrage version simple (Réf. GOUJ100), en option
- Livrée montée

**Version banquette simple :**

Réf. 51.270.JAR

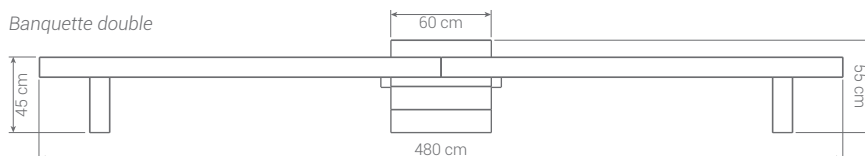
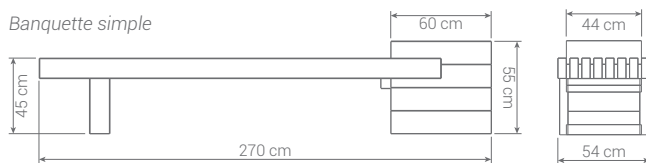



BANCS, BANQUETTES & FAUTEUILS

# FLEXO

Coloris lattes : ● ● ● ● ● | Pieds : laqués RAL au choix ou finition galvanisée



**À noter :** pour chaque type de finition des pieds, la référence du mobilier doit prendre la forme suivante : "Réf. xx.L" pour la finition laquée, "Réf. xx.G" pour la finition galvanisée.

Pieds : finition RAL 2001 - Orange rouge



## « Banquette

3 références lattes renforcées (sauf longueur 60 cm)

- 3 longueurs disponibles : 180 cm (Réf. 56.1.180), 120 cm (Réf. 56.1.120) ou 60 cm (Réf. 56.1.60)
- Lattes : section 5 x12 cm
- Pieds en plat acier : épaisseur 8 mm
- Finition laquée (RAL au choix) ou galvanisée
- Fixations : 4 goujons d'ancrage (Réf. GOUJ100), en option
- Livrée montée

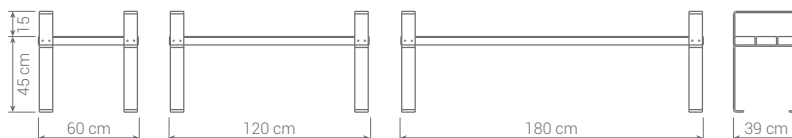

## OPTIONS DISPONIBLES



### « Accoudoir

Réf. 56.AC

Vendu à l'unité



### « Dossier

3 références

- 3 longueurs disponibles : 180 cm (Réf. 56.DOSS.180), 120 cm (Réf. 56.DOSS.120) ou 60 cm (Réf. 56.DOSS.60)
- Lattes : section 4 x12 cm

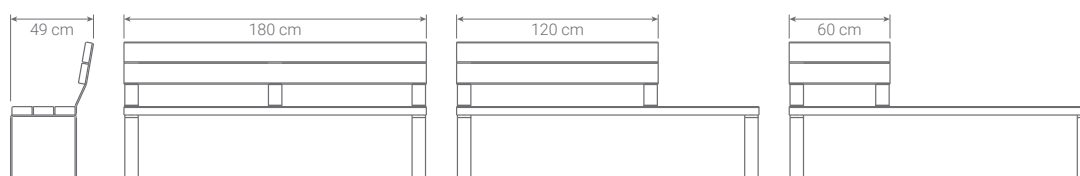

**BANCS, BANQUETTES & FAUTEUILS**



⌘ **Méridienne**

2 références lattes renforcées (sauf longueur 60 cm)

2 longueurs disponibles : 120 cm (Réf. 56.2.120) ou 60 cm (Réf. 56.2.60)

- Lattes : section 5 x12 cm
- Pieds en plat acier : épaisseur 8 mm  
Finition laquée (RAL au choix) ou galvanisée
- Fixations : 4 goujons d'ancrage (Réf. GOUJ100), en option
- Livrée montée

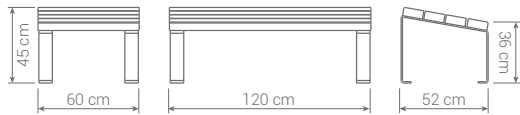

⌘ **Table basse**

2 références lattes renforcées (sauf longueur 60 cm)

2 longueurs disponibles : 120 cm (Réf. 56.3.120) ou 60 cm (Réf. 56.3.60)

- Lattes : section 5 x12 cm
- Pieds en plat acier : épaisseur 8 mm  
Finition laquée (RAL au choix) ou galvanisée
- Fixations : 4 goujons d'ancrage (Réf. GOUJ100), en option
- Livrée montée



⌘ **Table de pique-nique**

3 références lattes renforcées (sauf longueur 72 cm)

3 longueurs disponibles : 180 cm (Réf. 56.4.180), 120 cm (Réf. 56.4.120) ou 72 cm (Réf. 56.4.72)

- Lattes : section 5 x12 cm
- Pieds en plat acier : épaisseur 8 mm  
Finition laquée (RAL au choix) ou galvanisée
- Fixations : 8 goujons d'ancrage (Réf. GOUJ100), en option
- Livrée montée

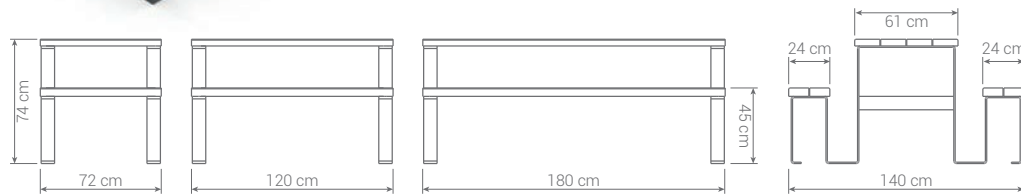

**Le + produit :** nombreuses combinaisons possibles

Pieds : finition RAL7016 - Gris anthracite





BANCS, BANQUETTES & FAUTEUILS

# BILBAO

Coloris lattes : ● ● ● ● ● | Pieds : laqués RAL au choix



## « Banc

Réf. 46.180 lattes renforcées

- Lattes : section 3,5 x 10,5 cm
- Pieds en acier laqué RAL au choix)
- Berceau central liant les lattes entres elles
- Fixation : 8 goujons d'ancrage (Réf. GOUJ100), en option
- Livré monté

Version avec accoudoirs : Réf. 46.180.AC

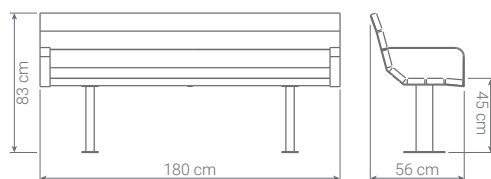

# CITÉA

Coloris lattes : ● ● ● ● ● | Pieds : ●



## « Banc

Réf. 50.1 lattes renforcées

- Lattes assise : section 5 x 12 cm
- Lattes dossier : section 5 x 10 cm
- Pieds moulés en plastique recyclé
- Fixation : 4 goujons d'ancrage (Réf. GOUJ100), en option
- Livré monté

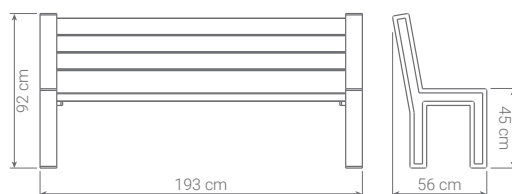

## « Banquette

Réf. 50.2 lattes renforcées

- Lattes : section 5 x 10 cm
- Pieds moulés en plastique recyclé
- Fixation : 4 goujons d'ancrage (Réf. GOUJ100), en option
- Livrée montée

Version banquette double : Réf. 50.3



# CONTOUR

Coloris lattes : ● ● ● ● ● | Pieds : laqués RAL au choix ou finition galvanisée



## « Banquette

2 références

- Existe en 2 diamètres extérieurs :
- 3 m : 4 éléments - Réf. 52.1
- 2 m : 4 éléments - Réf. 52.2
- Lattes : section 4 x 12 cm
- Pieds en acier laqué (Réf. 52.1.L et 52.2.L) ou galvanisé (Réf. 52.1.G et 52.2.G)
- Fixation : 8 goujons d'ancrage (Réf. GOUJ100), en option
- Livrée montée

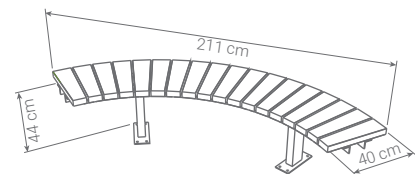

Le + produit : différentes configurations possibles

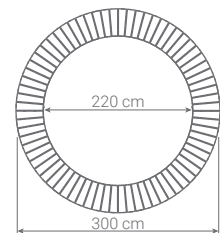
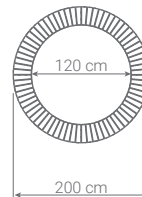

# PALABRE

Coloris lattes : ●



Design : Dominique Dufait

## « Banc demi rond

Réf. 39.180

- Composé de lamelles juxtaposées
- Rayon intérieur : 50 cm
- Rayon extérieur : 118 cm
- Les éléments métalliques sont en acier inoxydable
- Livré démonté

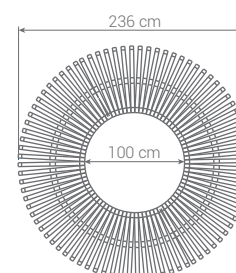
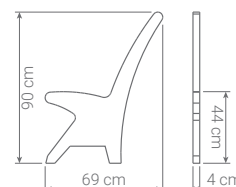

Le + produit : différentes configurations possibles : concave ou convexe, ¼ ou ½ rond

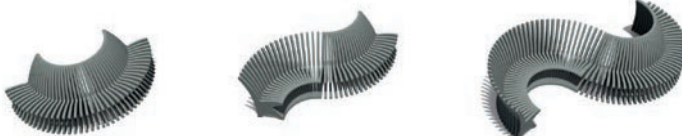



BANCS, BANQUETTES & FAUTEUILS

# ALCÔVE

Coloris panachables lattes et pieds : ● ● ● ● ●



## « Banquette

Réf. 31.1 lattes renforcées

- Lattes : section 5 x 12 cm
- Pieds en plastique recyclé
- Fixation : tiges de scellement pour fixation dans un massif béton (inclus)
- Livrée montée

Version angle : Réf. 31.3

Version angle avec jardinière : Réf. 31.4

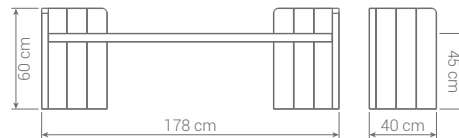

# AVENUE

Coloris panachables lattes et pieds : ● ● ● ● ●



## « Banc

Réf. 07.1 lattes renforcées

- Lattes : section 5 x 12 cm
- Pieds en plastique recyclé
- Fixation : 2 goujons d'ancrage (Réf. GOUJ100), en option
- Livré monté

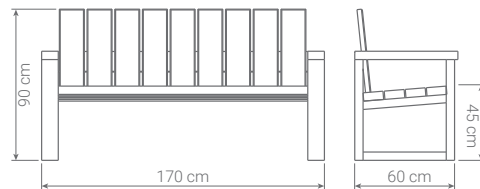

# ÉQUATEUR

Coloris panachables lattes et pieds : ● ● ● ● ●



## « Chaise longue confort

Réf. 06.4

- Lattes : section 3,5 x 10,5 cm
- Pieds en plastique recyclé
- Fixation : 4 tiges de scellement pour fixation dans un massif béton (inclus) ou 4 équerres et goujons (Réf. EQ/GOUJ), en option
- Livrée montée

Version bain de soleil : Réf. 06.3

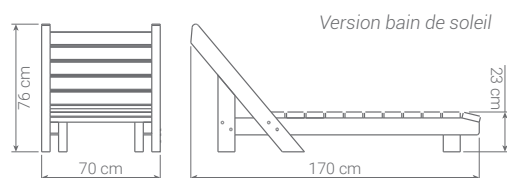
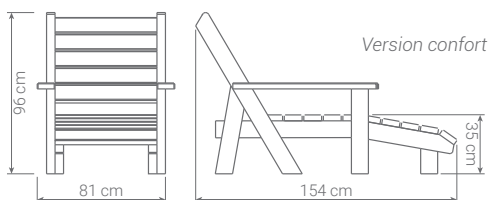

# ÉMERGENCE

Coloris lattes et pieds : ● ● ● ● ● ●



## « Banquette

Réf. 05.4

- Lattes : section 5 x 10 cm
- Pieds en plastique recyclé
- Fixation : 4 équerres et goujons (Réf. EQ/GOUJ), en option
- Livrée montée

Version large (90 cm) : Réf. 05.3



## « Entourage d'arbre

Réf. 05.1

- Lattes : section 5 x 10 cm
- Trou central : 78 x 78 cm
- Fixation : 4 équerres et goujons (Réf. EQ/GOUJ), en option
- Livré monté en 2 éléments

Version espace repos (sans trou central) : Réf. 05.2

En option : dossier (Réf. 05.2DOS)



Espace repos / Tour d'arbre

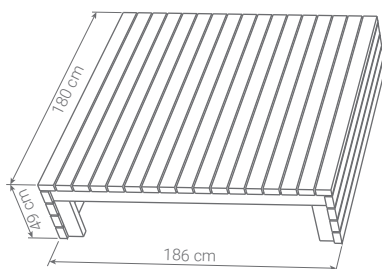

Banquette large

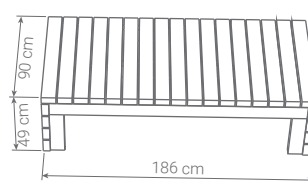

Banquette

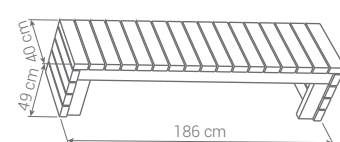

Réf. 05.4



Réf. 05.3

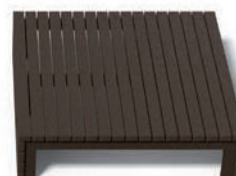

Réf. 05.2



Réf. 05.1



# ESCAPADE

Coloris panachables lattes et pieds : ● ● ● ● ●



## « Banc

Réf. 02.1 lattes renforcées

- Lattes : section 5 x 12 cm
- Pieds en plastique recyclé
- Fixation : 2 goujons d'ancrage (Réf. GOUJ180), en option
- Livré monté

Version avec accoudoirs : Réf. 02.8



Banc sans accoudoirs

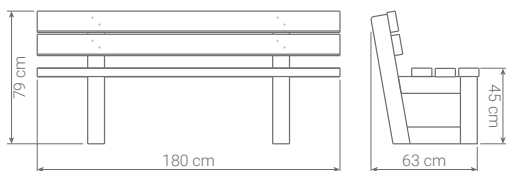

Banc avec accoudoirs

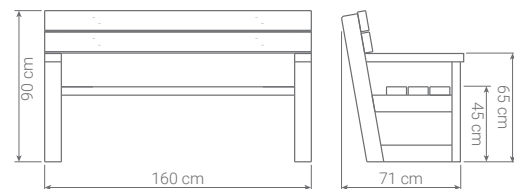

## « Banquette

Réf. 02.2 lattes renforcées

- Lattes : section 5 x 12 cm
- Pieds en plastique recyclé
- Fixation : 2 goujons d'ancrage (Réf. GOUJ180), en option
- Livrée montée

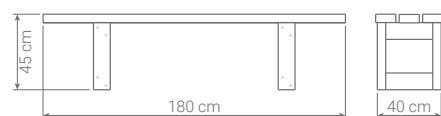

# ESCAPADE

Coloris panachables lattes et pieds : ● ● ● ● ● | Ossature : laquée RAL au choix ou finition galvanisée



## ⌘ Banquette courbe Réf. 02.2C

### Table basse ovale Réf. 02.11.OV »

- Lattes : section 4 x 12 cm
- Pieds en plastique recyclé
- Cadre en acier finition galvanisée (Réf. 02.2C.G et 02.11.OV.G) ou laquée RAL au choix (Réf. 02.2C.L et 02.11.OV.L)
- Fixation : 2 goujons d'ancrage (Réf. GOUJ180), en option
- Livrée montée

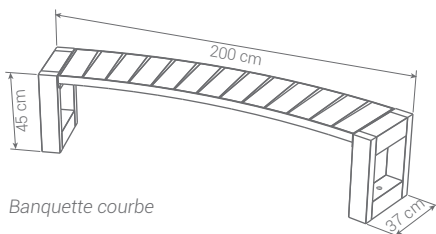

Banquette courbe

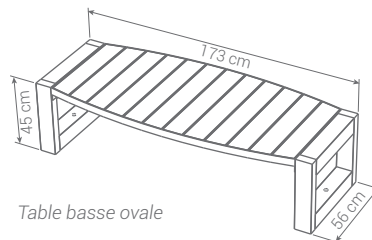

Table basse ovale

**Le + produit :** différentes configurations possibles  
(ex. 12 éléments pour un cercle de 7,65 m de diamètre)



## Fauteuil Réf. 02.10 »

### Table basse Réf. 02.11 »

- Lattes : section 5 x 12 cm
- Pieds en plastique recyclé
- Fixation : 2 goujons d'ancrage (Réf. GOUJ180), en option
- Livré monté



Fauteuil

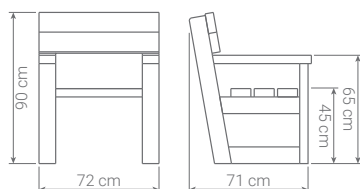
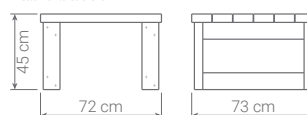

Table basse





## BANCS, BANQUETTES &amp; FAUTEUILS

## MADRID

Coloris panachables lattes et pieds : ● ● ● ● ●



## « Banc

Réf. 09.1  lattes renforcées

- Lattes : section 5 x 12 cm
- Pieds en plastique recyclé
- Fixation : 4 tiges de scellement pour fixation dans un massif béton (inclus) ou 4 équerres et goujons (Réf. EQ/GOUJ), en option
- Livré monté

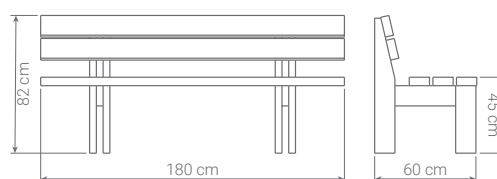

## « Banquette

Réf. 09.2  lattes renforcées

- Lattes : section 5 x 12 cm
- Pieds en plastique recyclé
- Fixation : 4 tiges de scellement pour fixation dans un massif béton (inclus) ou 4 équerres et goujons (Réf. EQ/GOUJ), en option
- Livrée montée



## « Assis-debout

2 références  lattes renforcées

Existe en 2 longueurs :

- 120 cm : Réf. 09.4
- 150 cm : Réf. 09.4.150

- Lattes : section 4 x 15 cm
- Pieds en plastique recyclé
- Fixation : à sceller
- Livré monté

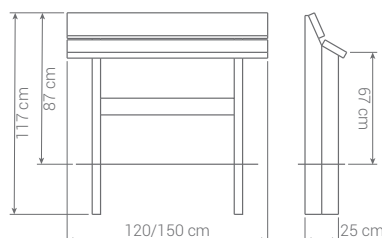



# PARC

Coloris lattes : ● ● ● ● ● | Pieds : ● ●



## » Banc

Réf. 01.1  lattes renforcées

- Lattes : section 5 x 12 cm
- Pieds moulés en plastique recyclé
- Fixation : 2 goujons d'ancrage (Réf. GOUJ180), en option
- Livré monté ou en kit (Réf. 01.1KIT)
- Existe également en lattes d'épaisseur 4 cm, monté (Réf. 01.1L4) ou en kit (Réf. 01.1L4.KIT)

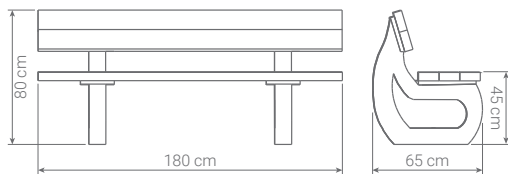

## « Banquette

Réf. 01.2  lattes renforcées

- Lattes : section 5 x 12 cm
- Pieds moulés en plastique recyclé
- Fixation : 2 goujons d'ancrage (Réf. GOUJ180), en option
- Livrée montée ou en kit (Réf. 01.2.KIT)
- Existe également en lattes d'épaisseur 4 cm, montée (Réf. 01.2.L4) ou en kit (Réf. 01.2.L4.KIT)





BANCS, BANQUETTES & FAUTEUILS

# SQUARE

Coloris panachables lattes et pieds : ● ● ● ● ●



## ↗ Banc 3 pieds

2 références lattes renforcées

Existe en 2 longueurs :

- Longueur 180 cm : Réf. 38.5
- Longueur 240 cm : Réf. 38.3
- Lattes : section 5 x 12 cm
- Pieds en plastique recyclé
- Fixation : 3 goujons d'ancrage (Réf. GOUJ100), en option
- Livré monté

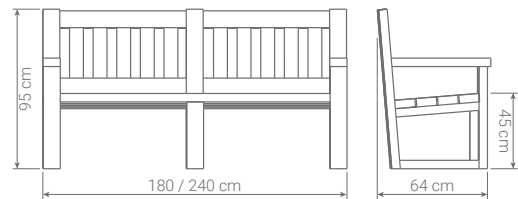

## « Banc Réf. 38.1 lattes renforcées

Table basse Réf. 38.4

Fauteuil Réf. 38.2

- Lattes : section 5 x 12 cm
- Pieds en plastique recyclé
- Fixation : 2 goujons d'ancrage (Réf. GOUJ100), en option
- Livré monté

Banc

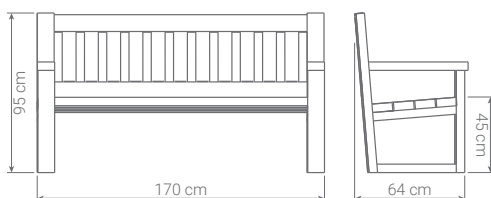

Fauteuil

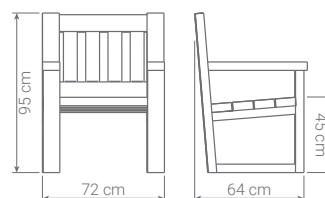
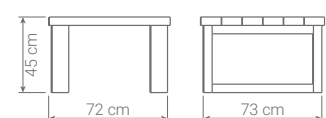

Table basse



# CITY

Coloris lattes : ● ● ● ● ● | Pieds laqués : ●



## » Banc

Réf. 11.1  lattes renforcées

- Lattes : section 5 x 12 cm
- Pieds en fonte
- Fixation : 4 goujons d'ancrage (Réf. GOUJ100), en option
- Livré monté ou en kit (Réf. 11.1.KIT)

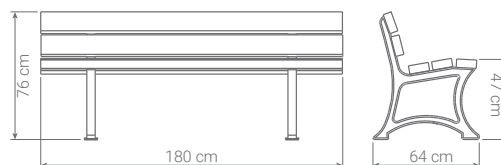

## Chaise Réf. 11.2 »

- Lattes : section 5 x 12 cm
- Pieds en fonte
- Fixation : 4 goujons d'ancrage (Réf. GOUJ100), en option
- Livrée montée ou en kit (Réf. 11.2.KIT)

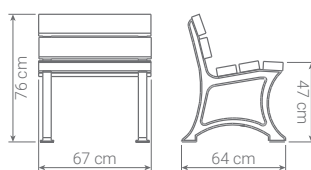

## « Banquette

Réf. 11.3  lattes renforcées

- Lattes : section 5 x 12 cm
- Pieds en fonte
- Fixation : 4 goujons d'ancrage (Réf. GOUJ100), en option
- Livrée montée ou en kit (Réf. 11.3KIT)





## BANCS, BANQUETTES &amp; FAUTEUILS

## PLAZZA

Coloris lattes : ● ● ● ● ● | Pieds laqués : ● (Gris sablé)



## « Banc

Réf. 13.3  lattes renforcées

- Lattes : section 5 x 12 cm
- Pieds en fonte
- Fixation : 1 tige filetée vissée dans chaque pied (inclus)
- Livré en kit

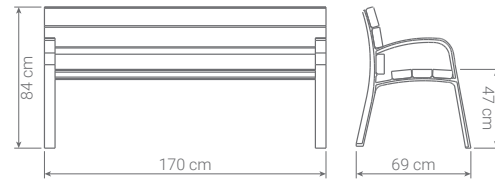

## « Banc double

Réf. 13.4.KIT  lattes renforcées

- Lattes : section 5 x 12 cm
- Pieds en fonte
- Fixation : 1 tige filetée vissée dans chaque pied (inclus)
- Livré en kit

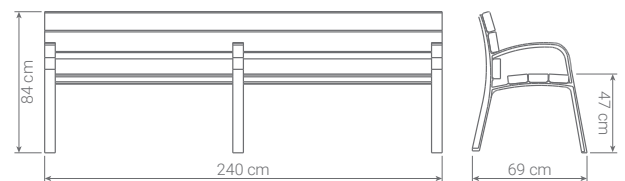

## « Fauteuil

Réf. 13.2

- Lattes : section 5 x 12 cm
- Pieds en fonte
- Fixation : 1 tige filetée vissée dans chaque pied (inclus)
- Livré en kit

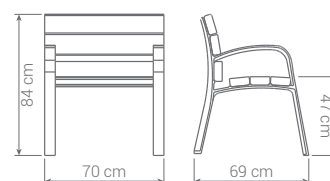

# SWOPS

Coloris lattes et pieds : ● ● ● ● ● ●



\* Coussins non compris

## Combinaison

Réf. 55.SW.COMBI

Combinaison composée de 6 banquettes, 1 table basse, 6 dossiers et 6 accoudoirs

- Lattes assises : section 4 x 12 cm
- Lattes dossier et accoudoir : section 5 x 10 cm
- Fixation : 22 équerres et goujons d'ancrage (Réf. EQ/GOUJ), en option
- Livrée en modules

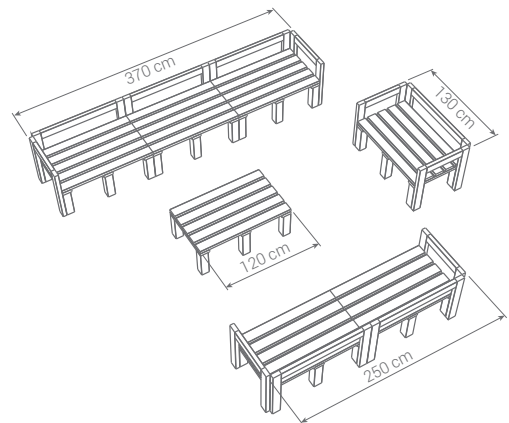

### Vue éclatée du mobilier :

- 1 Banquette/table basse seule : Réf. 55.SW72/120
- 2 Dossier seul : Réf. 55.SWDOS120
- 3 Accoudoir seul : Réf. 55.SWDOS72

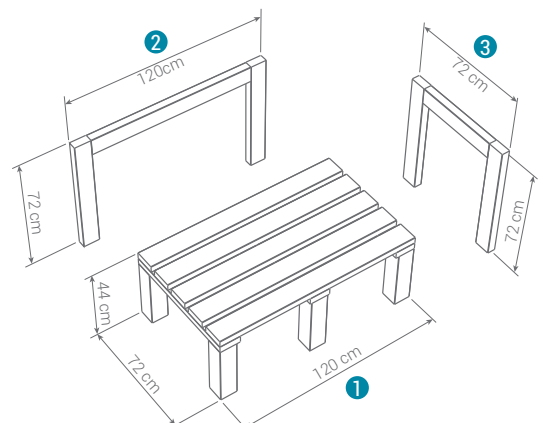

Le + produit : nombreuses combinaisons possibles





BANCS, BANQUETTES & FAUTEUILS

# BULLE

Coloris panachables lattes et pieds : ● ● ● ● ●



## ↗ Banc simple ou double

4 références



Existe en 4 versions :

- Banc simple, longueur 180 cm : Réf. 10.1.180
- Banc simple, longueur 240 cm : Réf. 10.1.240
- Banc double, longueur 180 cm : Réf. 10.2.180
- Banc double, longueur 240 cm : Réf. 10.2.240

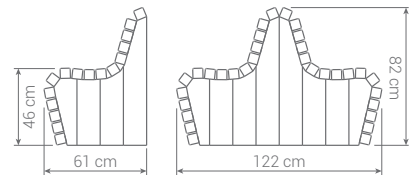

- Lattes : section 6 x 6 cm
- Longueur : 180 ou 240 cm
- Fixation : 2 goujons d'ancrage (Réf. GOUJ180) par élément, en option
- Livré monté (en 2 éléments pour le banc double)

# ALTITUDE

Coloris lattes et pieds : ● ● ● ● ●



## « Banc

Réf. 29.1

- Lattes : section 10 x 10 cm
- Pieds en plastique recyclé
- Fixation : à sceller
- Livré monté

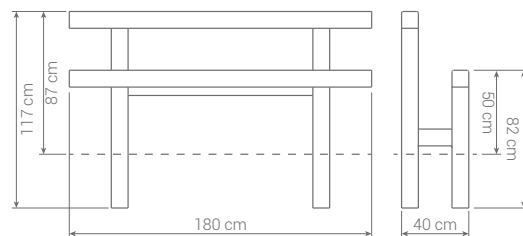





# MOBILIER SPÉCIAL EHPAD

## PLASTIQUE RECYCLE





MOBILIERS SPÉCIAL EHPAD

# ÉMERAUDE

Coloris panachables lattes et pieds : ● ● ● ● ●

Adapté aux personnes âgées :  
- Assise rehaussée et droite  
- Accoudoirs individuels

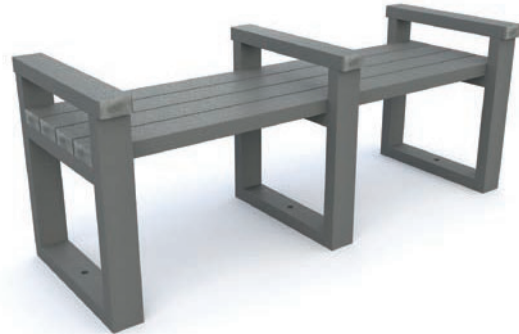

## ⤴ Banc

Réf. 47.PMR.180

- Lattes : section 5 x 12 cm
- Pieds en plastique recyclé
- Fixation : 3 goujons d'ancrage (Réf. GOUJ100), en option
- Livré monté

## ⤴ Banquette

Réf. 47.PMR.180.BQ

- Lattes : section 5 x 12 cm
- Pieds en plastique recyclé
- Fixation : 3 goujons d'ancrage (Réf. GOUJ100), en option
- Livrée montée

Banc

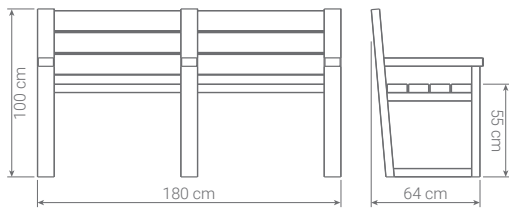

Banquette

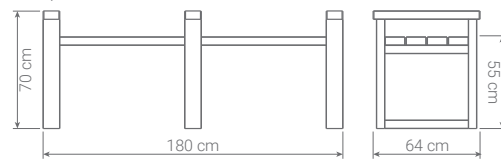

## ⤵ Fauteuil

Réf. 47.PMR.72

- Lattes : section 5 x 12 cm
- Pieds en plastique recyclé
- Fixation : 2 goujons d'ancrage (Réf. GOUJ100), en option
- Livré monté

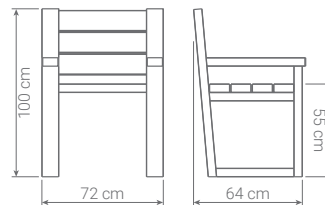

- En option : repose pieds
- Pour banc et banquette : Réf. 47.RP180
  - Pour fauteuil : Réf. 47.RP72

# TABLES PMR

Coloris panachables lattes et pieds : ● ● ● ● ●

Tables adaptées aux personnes âgées 

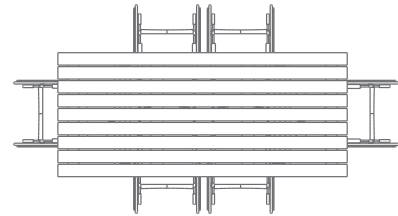

## Version Émeraude 6 fauteuils 26

Réf. 47.PMR.T6  lattes renforcées

- Lattes de plateau : section 5 x 12 cm
- Fixation par 4 équerres et goujons d'ancrage (Réf. EQ/GOUJ), en option
- Livrée en kit

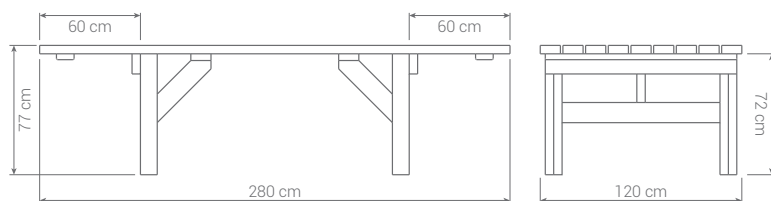

## AUTRES PRODUITS PMR DISPONIBLES DANS CE CATALOGUE



Version Parc - 2 fauteuils

 36



Version Arizona - 2 fauteuils

 33



Version Gala - 1 fauteuil

 35



Version Arche - 1 à 2 fauteuils

 30



Version Élégance - 2 à 4 fauteuils

 31



Table de plantation - 2 fauteuils

 63



MOBILIERS SPÉCIAL EHPAD

# CHEMIN PODOTACTILE

Autres modèles sur demande

Coloris structure et rampe : ● ● ● ●

❗ **À noter** : réservé à un usage thérapeutique en milieu privé, avec un encadrant

Mobilier adapté aux personnes âgées 



## ⌘ Cheminement 5 cases

Ref. 47.D5

- Passage : largeur 82 cm
- 5 types de sol (matériaux de remplissage non-inclus, sauf rondins)
- Rampes inclinées anti-dérapantes
- Main courante arrondie : épaisseur 3 cm
- Livré en modules à assembler
- À sceller

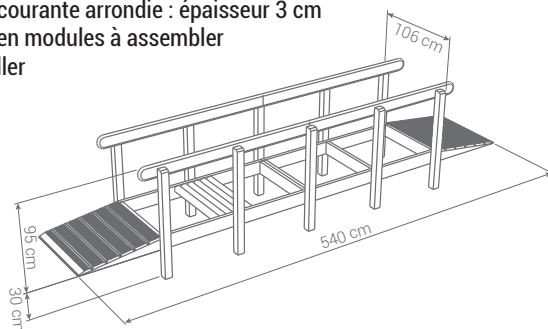

## ⌘ Cheminement 7 cases en U

Ref. 47.U7

- Passage : largeur 60 cm
- 7 types de sol (matériaux de remplissage non-inclus)
- Rampes inclinées anti-dérapantes
- Main courante arrondie : épaisseur 3 cm
- Livré en modules à assembler
- À sceller

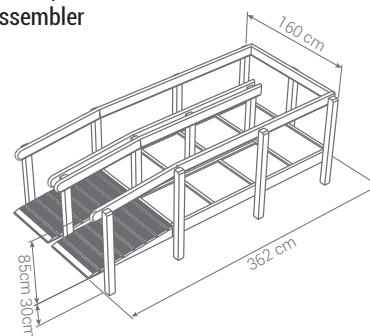

Sur mesure : autres configurations possibles



# RAMPES

SUR-MESURE

Coloris : ● ● ● ●



## « Rampe d'accès PMR

- Composée de planches de terrasse d'épaisseur 3 cm
- Planches anti-dérapantes
- Main courante arrondie : épaisseur 3 cm
- Chasse-roue du côté opposé à la main courante

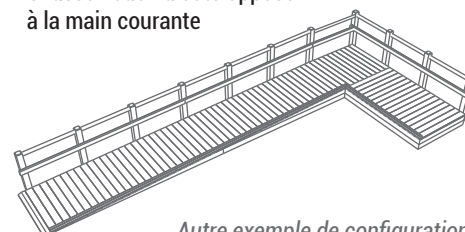

Autre exemple de configuration