

MOBILIER SPORTIF

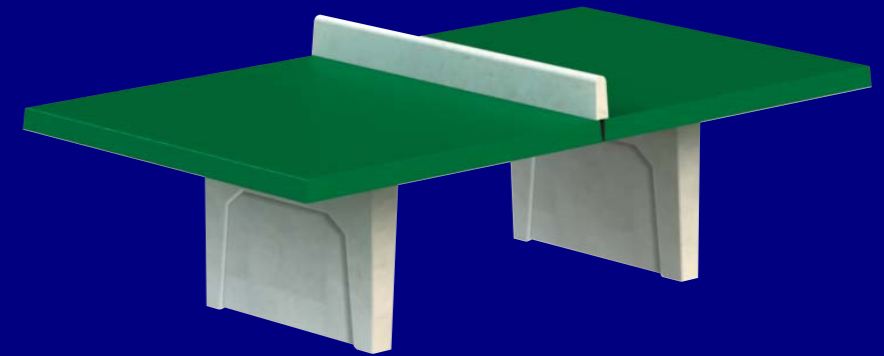

sommaire _____

MOBILIER SPORTIF

FITNESSEXTERIEUR

SPORTS D'EQUIPE

SPORTS DE RAQUETTE

EQUIPEMENT DE TRIBUNES & VESTIAIRES

CLOTURES & FILETS



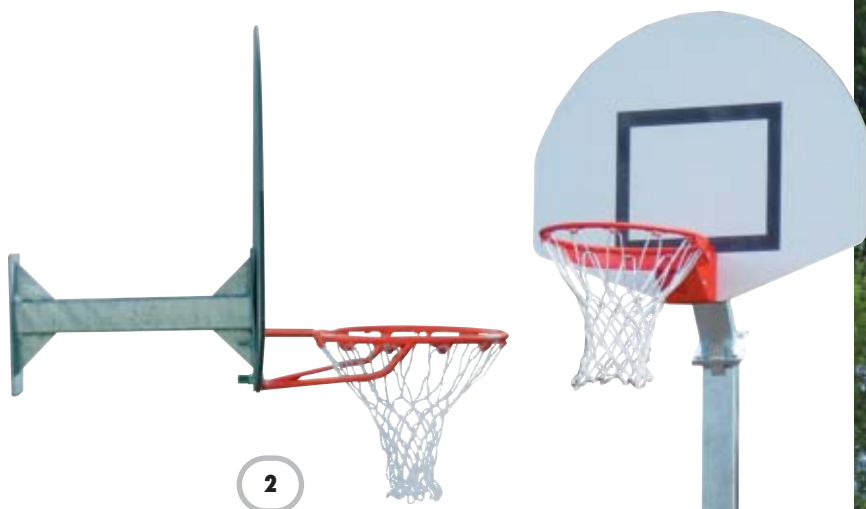

2



1

Version galvanisée



3



1

Version plastifiée blanc



4

Version avec option peinture époxy

1 but de basket Lud'eau

Caractéristiques

- Structure réalisée en tube acier mécano-soudé galvanisé à chaud et en option finition peinture plastifiée époxy, coloris : voir nuancier
- Section 100 x 100 mm, ép. 3 mm
- Déport du panneau par rapport au poteau : 60 cm
- Panneau 1200 x 900 mm en compact ép. 18 mm
- Hauteur du panier : 260 ou 305 cm
- Livré avec panneau demi-lune, panier renforcé et filet standard
- Fixation par scellement direct ou sur platine
- Options : déport du panneau de 120 cm, panneau compact blanc ép. 12 mm, rectangulaire ou demi-lune, panier à déclenchement antivandalisme, nous consulter
- Conforme à la norme NF EN 1270

Couleurs

● RAL 1021 ● RAL 3003 ● RAL 5015 ● RAL 6005 ● RAL 7016 ● RAL 7035 ● RAL 8007 ● RAL 9005 ● RAL 9010

Références

But de basket galvanisé sur platine - Hauteur panier 305 cm - déport 60 cm :	22210
But de basket galvanisé sur platine - Hauteur panier 260 cm - déport 60 cm :	22212
But de basket galvanisé à sceller - Hauteur panier 305 cm - déport 60 cm :	22214
But de basket galvanisé à sceller - Hauteur panier 260 cm - déport 60 cm :	22216
Plus-value peinture époxy polyester (plastification) sur galvanisation :	22218

Version déport 120 cm, panneau et panier, voir tarif

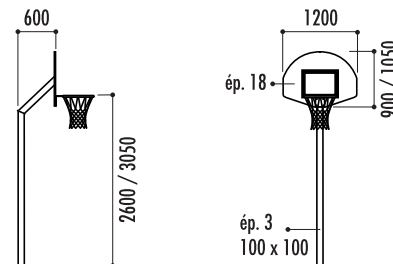

2 panneau mural

Caractéristiques

- Structure tubulaire section 80 x 80 mm, ép. 2 mm, en mécano-soudé avec galvanisation à chaud (pour déport de 60 cm)
- Panneau demi-lune 1200 x 900 mm en compact ép. 18 mm
- Livré avec panier standard avec renfort, peinture RAL 3020 et filet. Plaque de vissage format 450 x 250 mm, ép. 4 mm en acier galvanisé à chaud
- Livré sans les éléments de visserie sur le support
- Fixation murale, directe ou avec déport de 60 cm
- Poids : 32 kg pour fixation directe sur mur et 46 kg pour déport 60 cm
- Modèle avec déport conforme à la norme NF EN 1270

Références

But de basket mural avec fixation directe au mur :	22226
But de basket mural avec déport de 60 cm :	22227

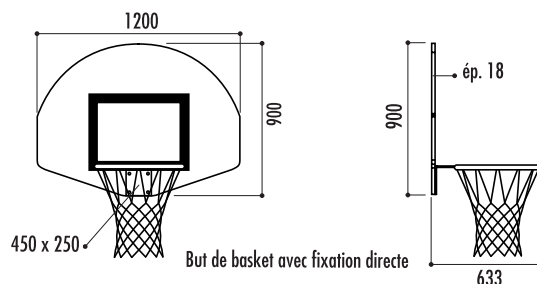

3 combi sport Lud'eau

Caractéristiques

- Structure en acier mécano-soudé carré 80 x 80 mm ou rond Ø 80 mm, galvanisé à chaud ou finition peinture époxy
- Coloris : voir nuancier
- Livré avec panneau demi-lune polyester, panier standard avec renfort et filet de basket
- Sur platines
- Dimensions des cages : long. 300 x haut. 200 cm
- Hauteur totale : 300 cm
- But de basket, hauteur panier : 260, 280 ou 305 cm
- Poids : 126 kg (modèle rond), 145 kg (modèle carré)
- Conforme à la norme NF EN 15312
- Option : filet en fond de but en corde polypropylène et maille 145 mm

Couleurs

● RAL 8007 ● RAL 1021 ● RAL 3003
● RAL 9010 ● RAL 7016 ● RAL 7035
● RAL 9005 ● RAL 5015 ● RAL 6005

Références

Combi sport poteau 80 x 80 mm galvanisé - hauteur panier 260 cm :	22232
Combi sport poteau 80 x 80 mm galvanisé - hauteur panier 280 cm :	22233
Combi sport poteau 80 x 80 mm galvanisé - hauteur panier 305 cm :	22234
Combi sport poteau 80 x 80 mm galvanisé + peinture - hauteur panier 260 cm :	22235
Combi sport poteau 80 x 80 mm galvanisé + peinture - hauteur panier 280 cm :	22236
Combi sport poteau 80 x 80 mm galvanisé + peinture - hauteur panier 305 cm :	22237
Filet pour combi sport - corde polypropylène 2,3 mm :	22244

Version poteau Ø 80 mm, voir tarif

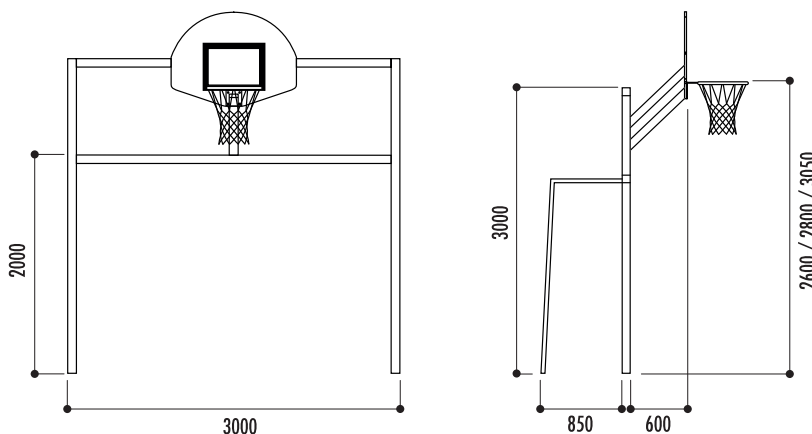

4 façade hand-foot Lud'eau

Caractéristiques

- Structure en tube acier mécano-soudé galvanisé à chaud Ø 80 mm, ép. 2 mm et en option finition plastifiée peinture époxy
- Coloris : voir nuancier
- Dimensions : long. 300 x haut. 200 cm
- Poids : 35 kg
- Fixation par scellement direct
- Option : filet en corde polypropylène maille 145 mm coloris noir
- Conforme à la norme NF EN 15312

Couleurs

● RAL 1021 ● RAL 3003 ● RAL 5015 ● RAL 6005 ● RAL 7016 ● RAL 7035 ● RAL 8007 ● RAL 9005 ● RAL 9010

Références

Façade hand-foot galvanisée à sceller :	22228
Plus-value peinture époxy polyester :	22230
Filet pour façade hand-foot :	22231

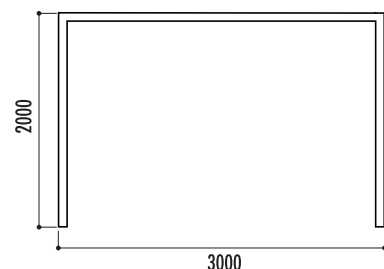

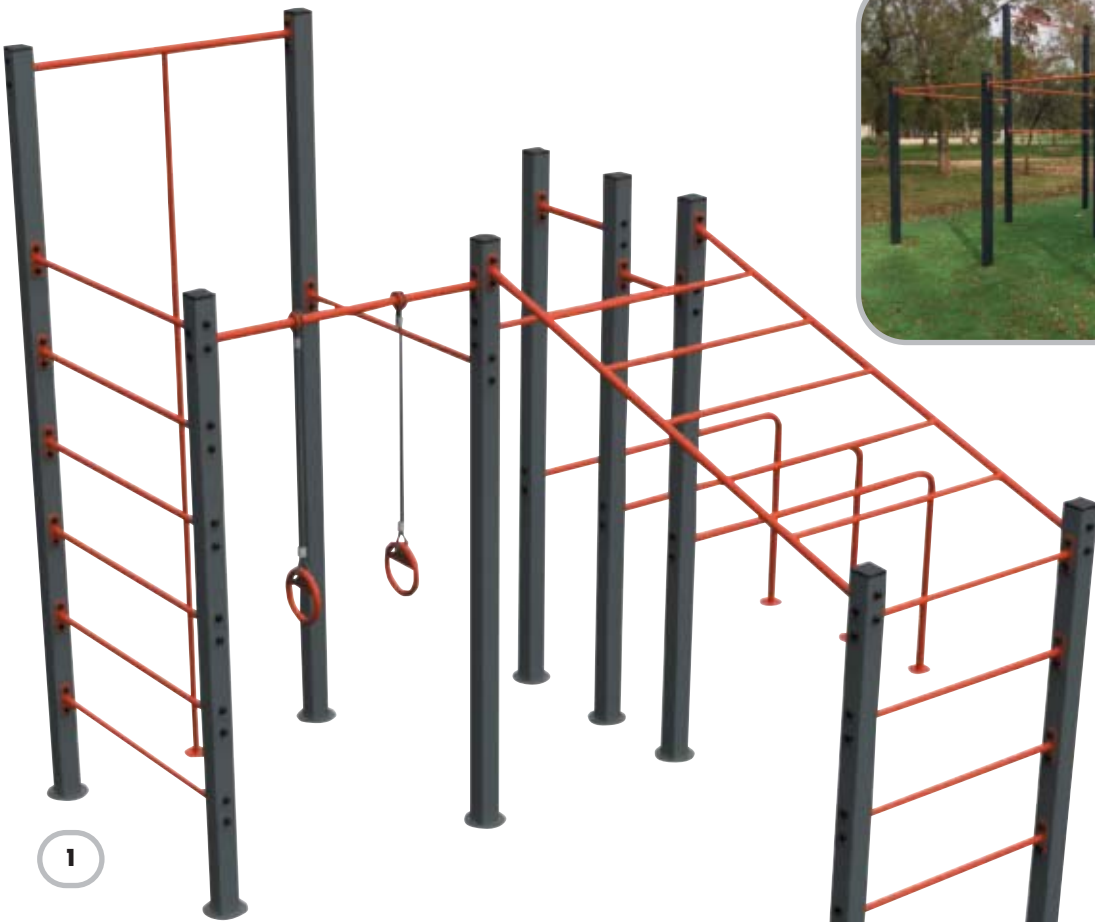

1



2



3

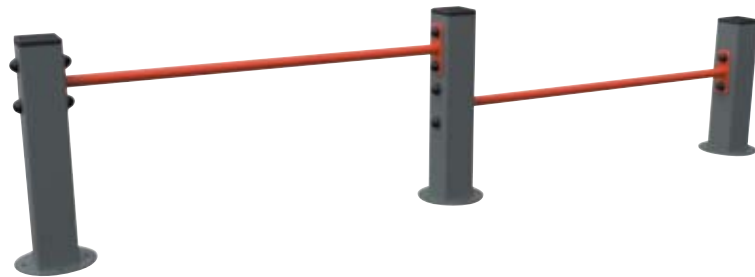

4

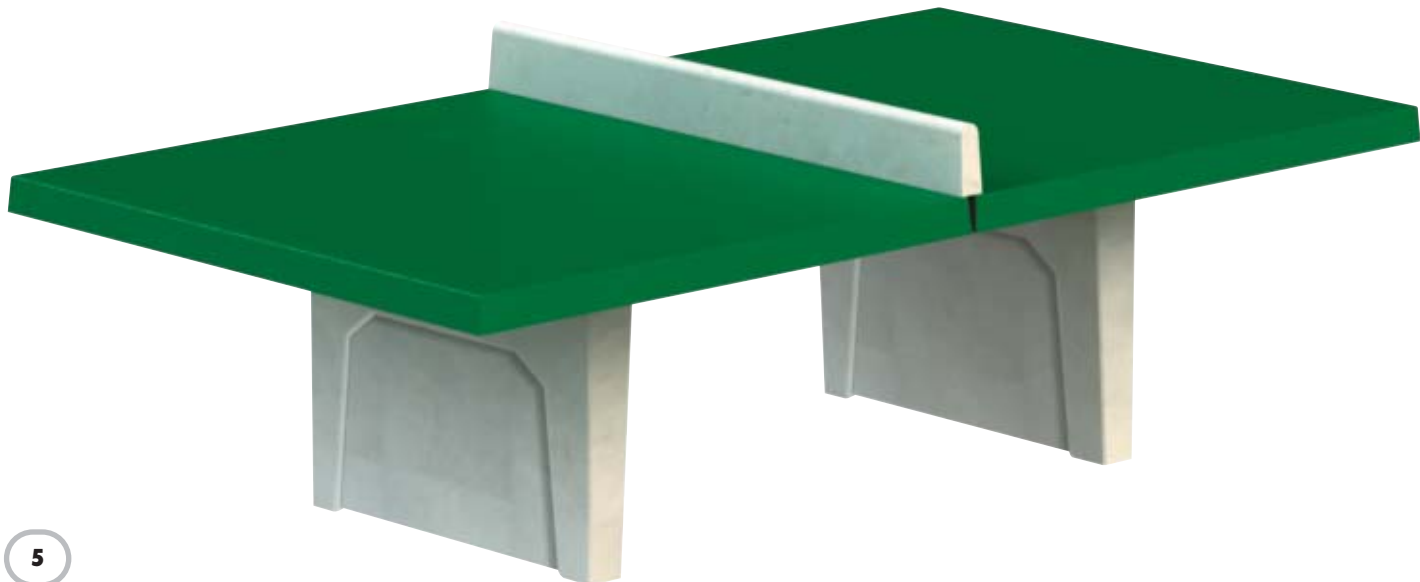

5

GAMME FITNESS EXTÉRIEUR

1 gymnase extérieur

Référence

Gymnase extérieur : 25890

Caractéristiques

- Poteaux en acier finition peinture cuite au four coloris gris
- Barres horizontales et verticales en acier Ø 30 mm finition peinture cuite au four coloris rouge avec revêtement antidérapant
- Anneaux en polyéthylène épaisseur 20 mm
- Fixation par vis d'ancrage ou scellement chimique sur sol béton
- Visserie en acier zingué M12
- Hauteur de chute : 253,5 cm
- Zone de sécurité : 843,8 x 803,5 cm
- Poids : 150 kg
- Conforme à la norme EN 16630

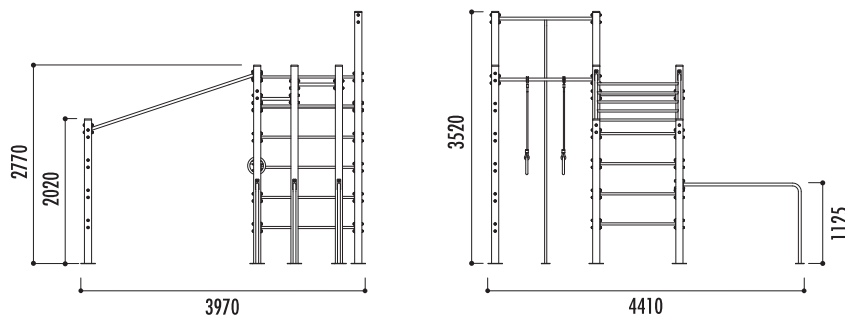

2 barres hautes

Référence

Barres hautes : 25920

Caractéristiques

- Poteaux en acier finition peinture cuite au four coloris gris
- Barres horizontales en acier Ø 30 mm finition peinture cuite au four coloris rouge avec revêtement antidérapant
- Fixation par vis d'ancrage ou scellement chimique sur sol béton
- Visserie en acier zingué M12
- Hauteur de chute : 170 cm
- Zone de sécurité : 474 x 474 cm
- Poids : 150 kg
- Conforme à la norme EN 16630

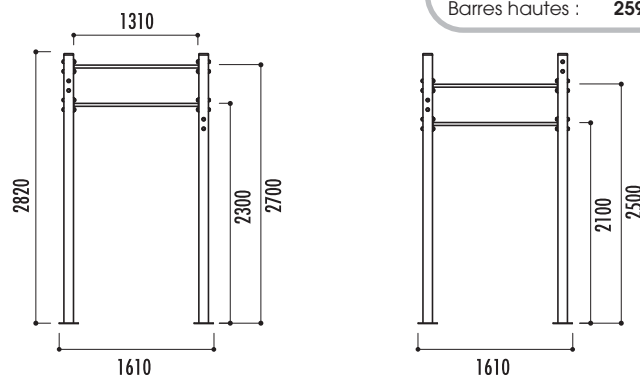

3 banc abdominaux

Référence

Banc abdominaux : 25910

Caractéristiques

- Poteaux en acier finition peinture cuite au four coloris gris
- Banc en tôle acier épaisseur 5 mm, avec bords arrondis et finition peinture au four coloris rouge
- Barre en acier Ø 30 mm finition peinture cuite au four coloris rouge avec revêtement antidérapant
- Fixation par vis d'ancrage ou scellement chimique sur sol béton
- Visserie en acier zingué M12
- Hauteur de chute : 19,2 cm
- Zone de sécurité : 452,3 x 362 cm
- Poids : 180 kg
- Conforme à la norme EN 16630

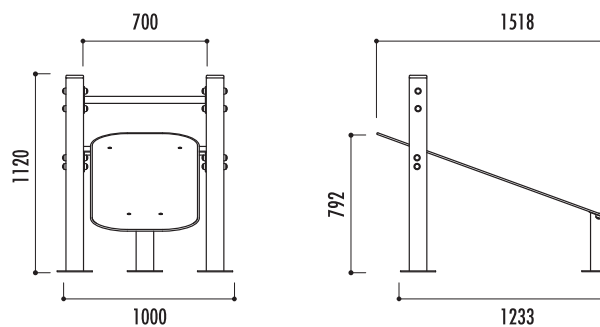

4 barres de flexion

Référence

Barres de flexion : 25900

Caractéristiques

- Poteaux en acier finition peinture cuite au four coloris gris
- Barres horizontales en acier Ø 30 mm finition peinture cuite au four coloris rouge avec revêtement antidérapant
- Fixation par vis d'ancrage ou scellement chimique sur sol béton
- Visserie en acier zingué M12
- Hauteur de chute : 47 cm
- Zone de sécurité : 542 x 310 cm
- Poids : 150 kg
- Conforme à la norme EN 16630

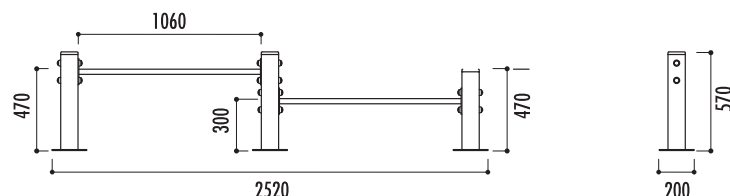

5 table ping-pong Matching

Référence

Table ping-pong Matching : 22340

Caractéristiques

- En béton armé finition plateau vert et piétement coloris blanc lisse
- À poser
- Livrée démontée
- Poids : 1245 kg
- Transport en sus
- Autres coloris de piétement, nous consulter

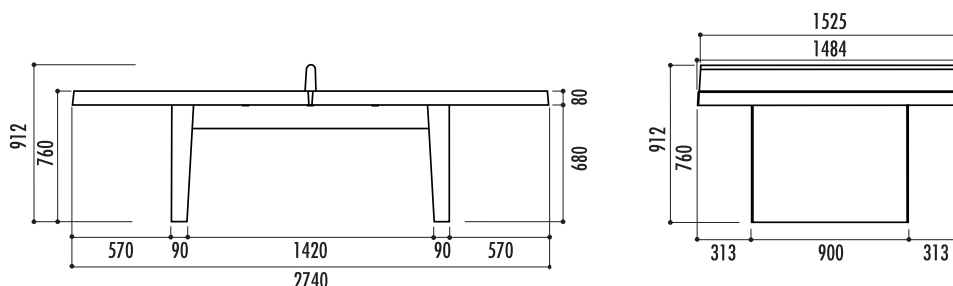



1



2



3



4



5



6



7 1 personne



7 2 personnes

GAMME FITNESS EXTÉRIEUR

Caractéristiques communes :

- Âge : 14 ans et plus
- Structure réalisée en tube d'acier galvanisé finition peinture époxy cuite au four vert RAL 6016 pour la structure et gris RAL 7038 pour l'équipement
- Reposes pieds et poignées en polyéthylène coloris noir et éléments d'assises en polyéthylène coloris acajou
- Fixation au sol par tiges d'ancrage dans plot béton
- Conforme à la norme EN 16630

1 ski de fond

Référence

Ski de fond : 24010

Caractéristiques

- Développe l'endurance et la coordination entre le haut et le bas du corps
- Zone de sécurité : 355 x 425 cm
- Poids : 55 kg

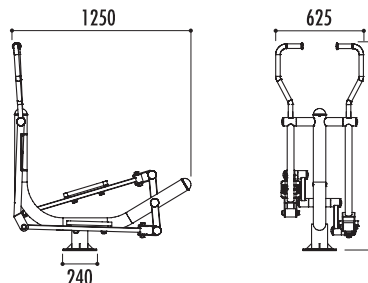

2 chandelle

Référence

Chandelle : 23980

Caractéristiques

- Développe l'endurance et travaille la coordination et la souplesse du bas du corps, améliore la circulation sanguine
- Zone de sécurité : 390 x 415 cm
- Poids : 50 kg

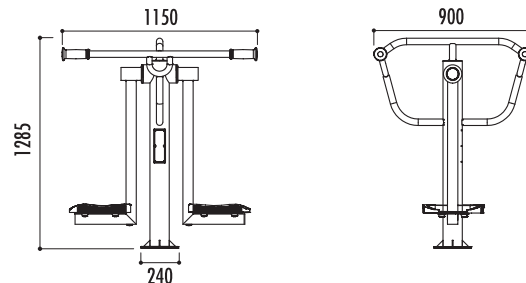

3 disque Tai-Chi

Référence

Disque Tai-Chi : 23940

Caractéristiques

- Renforce les muscles abdominaux et dorsaux, améliore la souplesse au niveau de la taille
- Zone de sécurité : 435 x 450 cm
- Poids : 40 kg

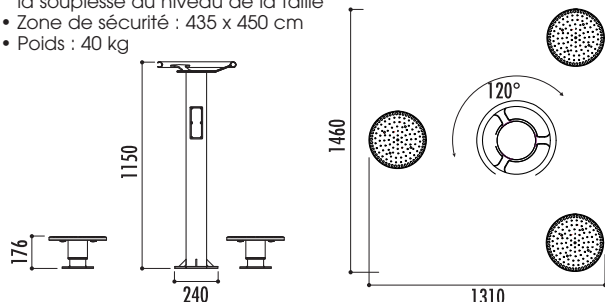

4 cheval

Référence

Cheval : 24080

Caractéristiques

- Développe l'endurance et renforce les muscles des jambes, des abdominaux, du dos et des bras
- Zone de sécurité : 391 x 365,5 cm
- Poids : 40 kg

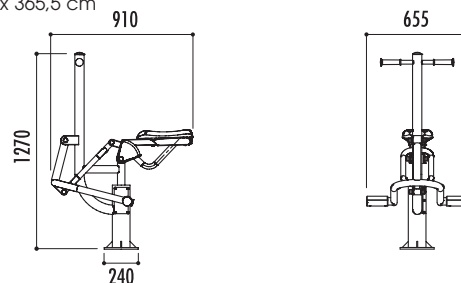

5 vélo

Référence

Vélo : 24070

Caractéristiques

- Développe l'endurance et renforce les muscles des jambes
- Zone de sécurité : 400 x 350 cm
- Poids : 35 kg

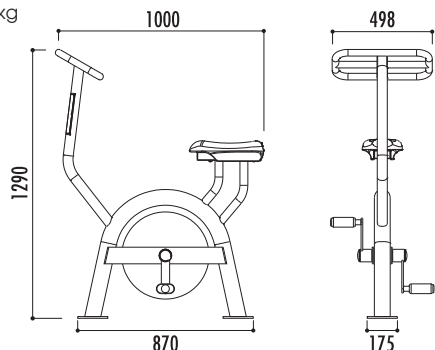

6 étirement des jambes

Référence

Étirement des jambes : 23950

Caractéristiques

- Renforce et étire les muscles des jambes
- Zone de sécurité : 530 x 365 cm
- Poids : 60 kg

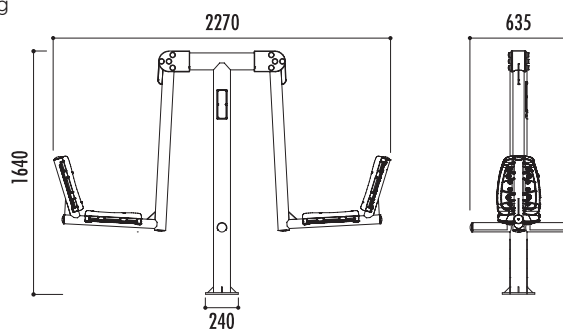

7 marche 1 ou 2 personnes

Références

Marche 1 personne : 23960

Marche 2 personnes : 24060

Caractéristiques

- Développe l'endurance, renforce les muscles et la coordination des membres inférieurs
- Zone de sécurité :
 - 1 personne : 410 x 365 cm
 - 2 personnes : 505 x 365 cm
- Poids : 48 kg (1 personne) et 96 kg (2 personnes)

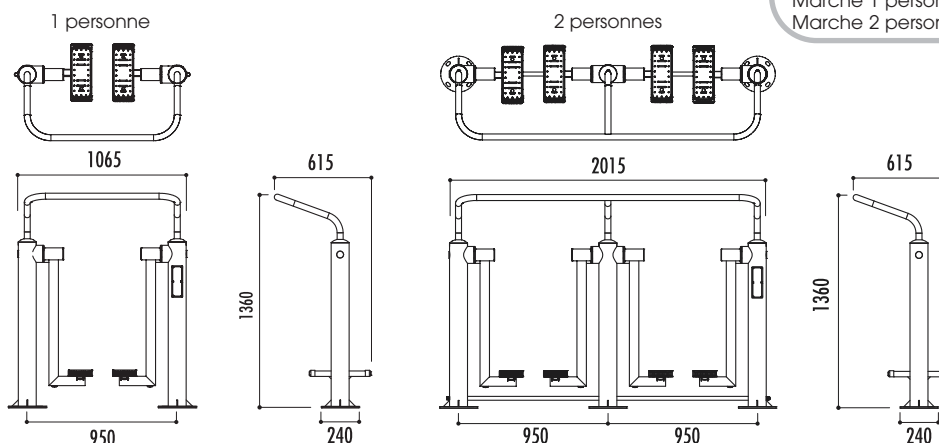

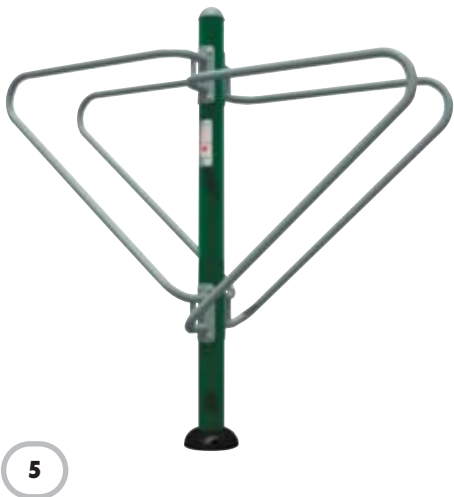
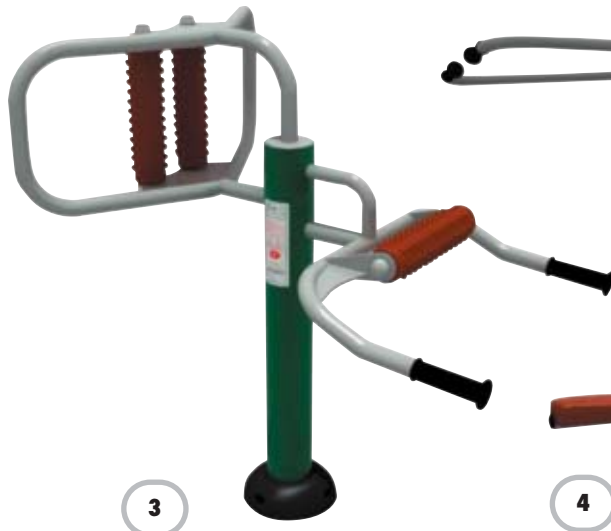

GAMME FITNESS EXTÉRIEUR

Caractéristiques communes :

- Âge : 14 ans et plus
- Structure réalisée en tube d'acier galvanisé finition peinture époxy cuite au four vert RAL 6016 pour la structure et gris RAL 7038 pour l'équipement
- Reposes pieds et poignées en polyéthylène coloris noir et éléments d'assises en polyéthylène coloris acajou
- Fixation au sol par tiges d'ancrage dans plot béton
- Conforme à la norme EN 16630

1 banc abdos

Référence
Banc abdos : 24000

Caractéristiques

- Développe les abdominaux et les muscles du dos
- Zone de sécurité : 445 x 440 cm
- Poids : 40 kg

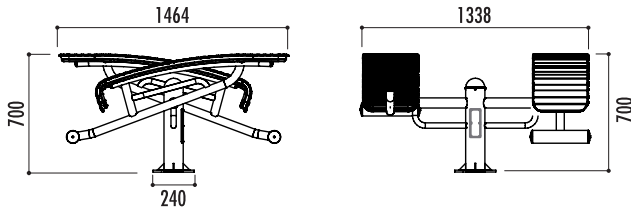

2 gouvernail

Référence
Gouvernail : 24050

Caractéristiques

- Renforce les épaules, travaille les articulations des bras
- Zone de sécurité : 381 x 384,5 cm
- Poids : 40 kg

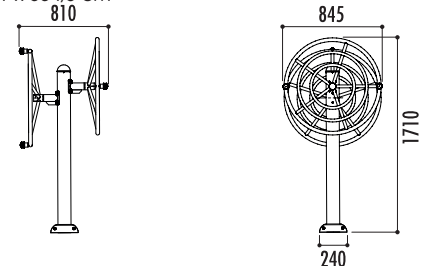

3 massage des épaules

Référence
Massage des épaules : 23970

Caractéristiques

- Détend les muscles des hanches et du dos, détend le système nerveux
- Zone de sécurité : 415 x 385 cm
- Poids : 35 kg

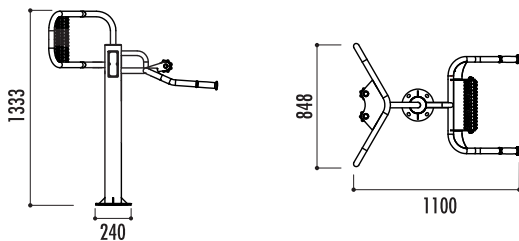

4 ascenseur

Référence
Ascenseur : 24020

Caractéristiques

- Développe et/ou entretient les membres supérieurs, les pectoraux et le dos
- Zone de sécurité : 505 x 365 cm
- Poids : 90 kg

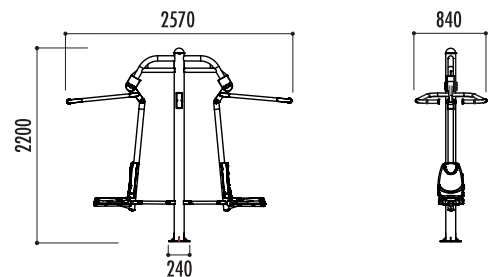

5 barres parallèles

Référence
Barres parallèles : 24030

Caractéristiques

- Développe la force des membres supérieurs, des abdominaux et du dos
- Zone de sécurité : 505 x 365 cm
- Poids : 42 kg

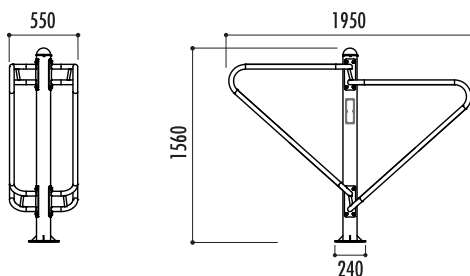

6 rameur

Référence
Rameur : 23990

Caractéristiques

- Renforce les muscles inférieurs et supérieurs, améliore la coordination des membres
- Zone de sécurité : 440 x 385 cm
- Poids : 40 kg

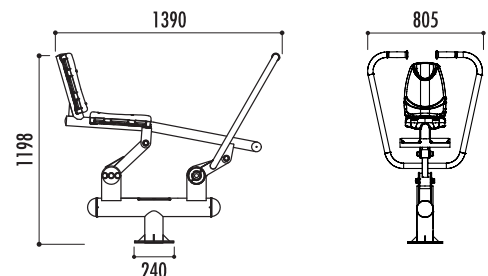

7 roues

Référence
Roues : 24040

Caractéristiques

- Renforce les épaules, travaille les articulations des bras et améliore la coordination des mouvements
- Zone de sécurité : 415 x 412 cm
- Poids : 40 kg

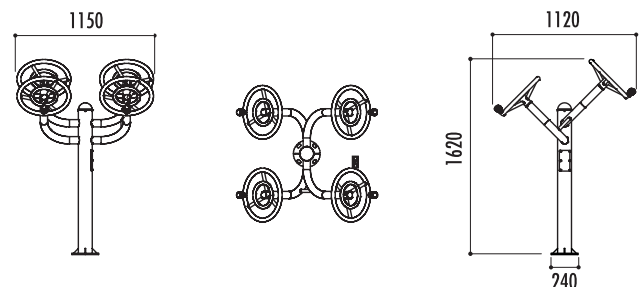



SPORTS D'ÉQUIPE



10 — Football
www.sodexsport.fr/football

43 — Handball
www.sodexsport.fr/handball

24 — Abris de touche
www.sodexsport.fr/abris-de-touche

49 — Multijeux
www.sodexsport.fr/buts-multi-jeux

27 — Hockey
www.sodexsport.fr/hockey

51 — Volleyball
www.sodexsport.fr/volleyball

29 — Rugby
www.sodexsport.fr/rugby

57 — Sports de plage
www.sodexsport.fr/beach-football

30 — Basketball
www.sodexsport.fr/basketball



BUTS DE FOOTBALL À 11

► Buts à sceller

Dimensions : 7.32m x 2.44m. Plastifiés blanc. Livrés avec fixations pour système de relevage.

 Afin de réduire votre temps d'installation, les crochets pour le filet sont montés sur nos buts.



• But acier galvanisé

 Les retours d'angle sont soudés directement sur la transversale.



Modèle avec crochets

S12200 - Tube Ø 101.6mm.

• Buts aluminium

 Les retours d'angle sont soudés directement sur la transversale.



Modèle avec crochets

S12201 - Profil rond Ø 101.6mm.

S12211 - Profil ovoïde 120x100mm.



Modèle sans crochet

S12205 - Profil rond Ø 101.6mm.

S12215 - Profil ovoïde 120x100mm.



Les buts sans crochet sont équipés d'une glissière interne pour fixer le filet à l'intérieur.



 Le filet glisse à l'intérieur du profil grâce à une ouverture au niveau des lucarnes.



 Un plat amovible en acier inoxydable maintient le filet en place.



 Ce design épuré permet d'allonger la durée de vie des filets avec un esthétisme moderne.

► Buts transportables

Dimensions : 7.32m x 2.44m. Plastifiés blanc. Livrés avec leurs ancrages ainsi que des oreilles et barres de renfort arrière galvanisées en Ø 34mm.

 Afin de réduire votre temps d'installation, les crochets pour le filet sont montés sur nos buts.

• Buts aluminium

 Les retours d'angle sont soudés directement sur la transversale.

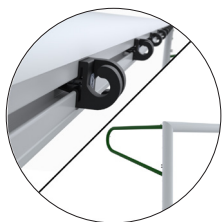

Modèle avec crochets et oreilles

S12281 - Profil rond Ø 101.6mm.

S12288 - Profil ovoïde 120x100mm.



- Options pour but transportable (Voir page Accessoires pour les références)

SÉCURITÉ



Conformément aux dernières directives du Code du sport en date du 18 avril 2016, les contrepoids garantissent à l'utilisateur un usage en toute sécurité car ils font partie intégrante du but. Ainsi les contrepoids restent fixés lors du déplacement du but.

FACILE À DÉPLACER

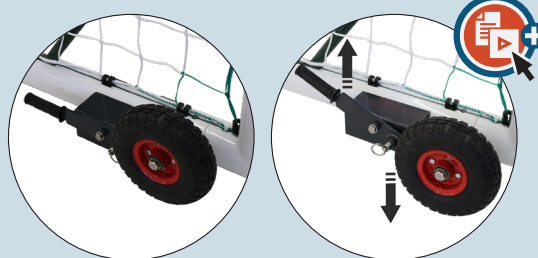

Roues à fixer sur le but, munies d'un bras de levier pour soulever le but.



BUTS DE FOOTBALL À 8

► Buts à sceller

Dimensions : 6.0m x 2.1m. Plastifiés blanc. Livrés avec fixations pour système de relevage.

 Afin de réduire votre temps d'installation, les crochets pour le filet sont montés sur nos buts.



• But acier galvanisé

 Les retours d'angle sont soudés directement sur les montants.



Modèle avec crochets

S12113 - Tube Ø 80mm.

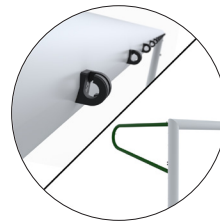

Modèle avec crochets et oreilles

S12131 - Tube Ø 80mm.

• Buts aluminium

 Les retours d'angle sont soudés directement sur les montants.



Modèle avec crochets

S12114 - Profil rond Ø 90mm.

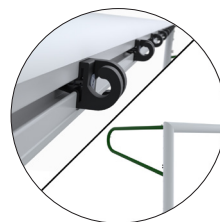

Modèle avec crochets et oreilles

S12132 - Profil rond Ø 90mm.



Conformément à la norme NF EN 748 la longueur des oreilles est de 80cm pour un support optimal des filets.

*Toutes nos oreilles sont fabriquées en tube acier galvanisé plastifié vert Ø 34mm.

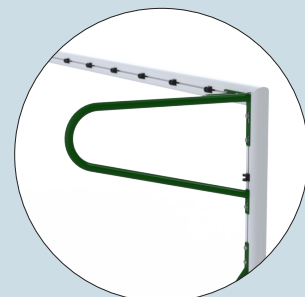

► Buts transportables

Dimensions : 6.0m x 2.1m. Plastifiés blanc. Livrés avec leurs ancrages ainsi que des oreilles et barres de renfort arrière galvanisées en Ø 34mm.

 Afin de réduire votre temps d'installation, les crochets pour le filet sont montés sur nos buts.

—• Buts aluminium

 Les retours d'angle sont soudés directement sur les montants.

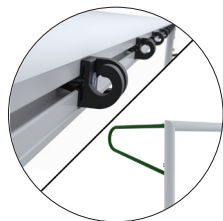

Modèle avec crochets et oreilles

S12192 - Profil rond Ø 90mm.



Des contrepoids et roues avec levier peuvent également être installés sur la barre arrière basse des buts afin de les rendre conformes au Code du sport tout en garantissant un transport aisé. (Voir page Accessoires pour les références)



► Buts mobiles

Dimensions : 6.0m x 2.1m. Plastifiés blanc. Livrés avec leurs ancrages ainsi que des arceaux galvanisés et barres de liaison arrière galvanisées en Ø 34mm.

 Afin de réduire votre temps d'installation, les crochets pour le filet sont montés sur nos buts.

—• But acier galvanisé

 Les retours d'angle sont soudés directement sur les montants.

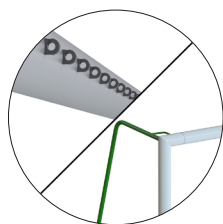

Modèle avec crochets

S12155 - Tube Ø 80mm.

—• But aluminium

 Les retours d'angle sont soudés directement sur les montants.

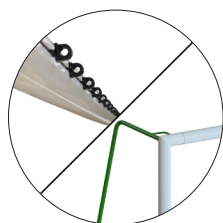

Modèle avec crochets

S12156 - Profil rond Ø 90mm.



Des contrepoids peuvent également être installés sur la barre arrière basse des buts afin de les rendre conformes au Code du sport tout en garantissant un transport aisé. (Voir page Accessoires pour les références)



BUTS RABATTABLES À 8

Conforme NF
EN 748

► Buts rabattables

Dimensions : 6.0m x 2.1m. Plastifiés blanc.
Profondeur réglable de 2.3m à 3.8m.

Afin de réduire votre temps d'installation, les crochets pour le filet sont montés sur nos buts.

Les retours sont soudés directement sur les montants.

• Buts acier galvanisé

S12063 - Gamme standard.

Façade Ø 90mm.

Arceaux rabattables 50x50mm et 40x40mm.

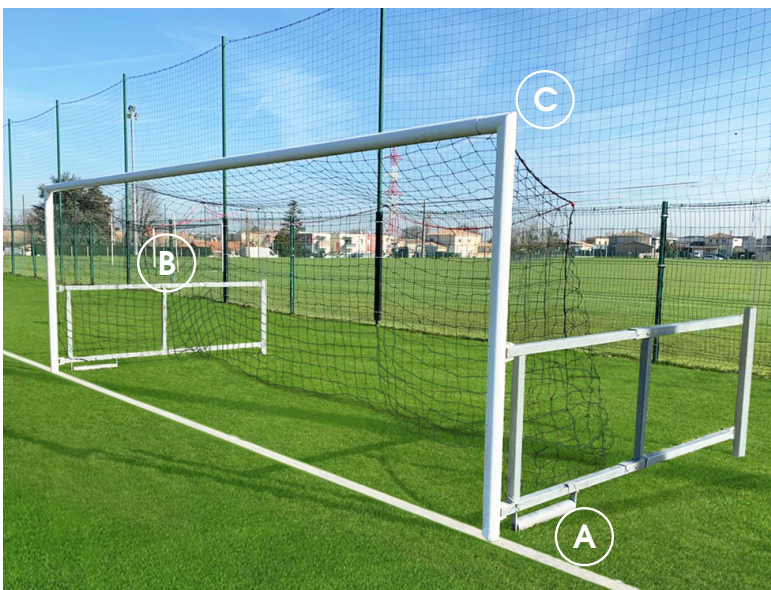

S12068 - Gamme premium.

Façade Ø 90mm.

Arceaux rabattables 60x60mm et 50x50mm.

Mâts arrière.

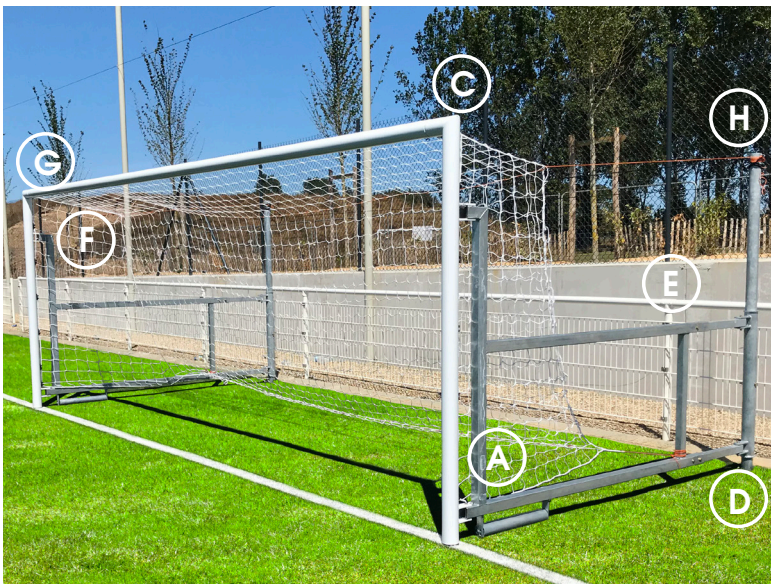

Fonctions standard et premium

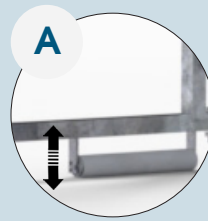

Rouleaux galvanisés à chaud de 50cm de long permettent de déplacer facilement et de niveler le but.

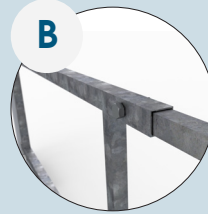

Cadre à grosse section en acier galvanisé à chaud.



Tube Ø 90mm avec retour soudé sur le montant.

Fonctions premium

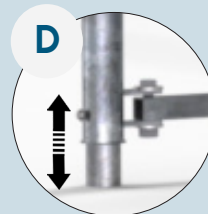

L'ajustement de la hauteur arrière permet de compenser la pente du terrain.



Cadre en 60x60mm et 50x50mm galvanisé à chaud.



La fixation des arceaux près de la transversale renforce l'angle lors du repli.



Crochets double fixations.



Mâts arrière pour le filet.

Accessoires du filet

• Système de relevage acier

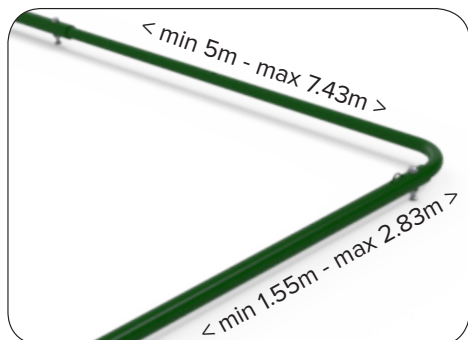

S12611 - Tubes ronds en acier galvanisé plastifié vert.
Ø 27mm et Ø 34mm.
S'adapte aux buts de foot à 8 et à 11 joueurs.



Pièce de fixation pour système de relevage sur but acier (si but non équipé)

S12611EZW-06 - Pour tube Ø 80mm.

S12611EZW-10 - Pour tube Ø 101.6mm.



Pièce de fixation pour système de relevage sur but aluminium (si but non équipé)

S12611-12 - Pour profil aluminium.

(Veuillez nous consulter pour que nous vérifions si ce modèle convient aux profils de nos confrères).

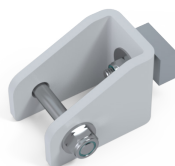

Crochet au sol pour filets
(Sur pelouse naturelle)

S12612 - Fil plein Ø 6mm.

Les sardines sécurisent le filet au sol et évitent tout passage du ballon sous celui-ci.



• Système de relevage aluminium



S12631 - Profil rectangulaire 20x80mm.



Ce système apporte un aspect esthétique à votre but. Il est également conçu comme notre but de foot aluminium sans crochet. Ainsi le filet pénètre à l'intérieur d'une glissière spécifique.

• Gaines lestées pour filets



S12617 - Longueur 9.6m. Pour but à 8 joueurs.

S12622 - Longueur 12.0m. Pour but à 11 joueurs.

À passer dans le pourtour bas du filet afin d'éviter tout passage du ballon sous le filet. Cette solution est idéale pour gazon synthétique où le relevage du filet n'est pas utile. Les gaines sont à remplir de sable.





ACCESSOIRES

► Accessoires du filet

• Crochets PVC

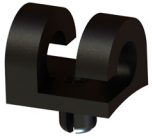

S12360 - Crochet 1 fixation.



S12363 - Crochet 1 fixation + adhésif.



S12361 - Crochet 2 fixations.



S12364 - Crochet clipsable pour but aluminium.



Évite de démonter le but lors d'un remplacement de crochet.

• Fixations des filets



Tendeurs élastiques

S12520 - Longueur 50cm.



Sandows

S12525 - Longueur 10m.

Ce système permet une meilleure absorption des impacts de ballons et améliore la forme du filet.

• Mâts arrière pour buts de foot à 8 et 11 joueurs

S12413V - Gamme premium : Tube Ø 90mm.

Acier galvanisé, plastifié vert.

Livrés avec fourreaux ainsi que poulies, sangles et tendeurs.

Hauteur hors sol : 2.70m.



S12410V - Gamme standard : Tube Ø 49mm.

Acier galvanisé, vert.

Livrés avec fourreaux.

Hauteur hors sol : 2.70m.

Gamme premium



Solution fournie avec cinq tendeurs élastiques par but, soit sept points de fixation.



Tension du filet facilitée grâce à 2 sangles et 2 cliquets auto-bloquants situés à hauteur d'homme.



Double système de poulies permet une tension parfaite.

► Accessoires de fixations

—• Fourreaux avec couvercles



Pour buts rabattables

S12068-08 - Tube acier Ø 76mm.
Gamme premium.
Sans couvercle.

S16557BR - Profil aluminium
80x80mm
Gamme standard.



S12555 - Tube acier Ø 80mm.

S12562 - Profil aluminium Ø 90mm.

S12572 - Profil aluminium Ø 101.6mm.

S12578 - Profil aluminium 120x100mm.



Les profils aluminium sont dentelés pour laisser passer les grains de sable et graviers, évitant tout blocage des poteaux lors de leur dépose.

Ce profil améliore également la tenue du fourreau dans le béton.

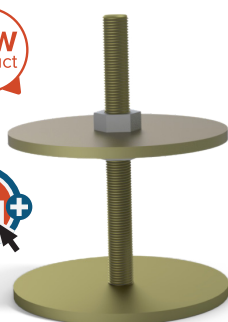

Réhausseur pour fourreau

S12590 - Pour fourreau Ø 80mm.

S12597 - Pour fourreau Ø 101.6mm.

S12592 - Pour fourreau Ø 90mm.

S12598 - Pour fourreau 120x100mm.



Conçu pour ajuster la profondeur utile du fourreau. Il permet de régler la hauteur de vos buts et poteaux aux hauteurs réglementaires en cas de fourreau positionné trop bas.

—• Ancrages



S12471EZ - Pattes d'ancrages supplémentaires.
S'adaptent aux buts transportables et mobiles.
Autres possibilités pour tube :
Ø 34mm, Ø 80mm, Ø 90mm, Ø 100mm.



—• Option pour buts mobiles sur pelouse naturelle



S12378EZ - Système de queue de cochon pour barre arrière basse.
S'adapte aux buts transportables et mobiles.
Autres possibilités pour tube :
Ø 34mm, Ø 80mm, Ø 90mm, Ø 100mm.





► Kit de mobilité pour buts mobiles

—• Gamme standard

S12660 - Contrepoids à lester. 30kg à vide.

S12663 - Contrepoids pré-lesté à 64kg.

Remarque : Les barres arrière doivent obligatoirement se trouver à une distance d'au moins 2m pour assurer la conformité aux tests du Code du sport.

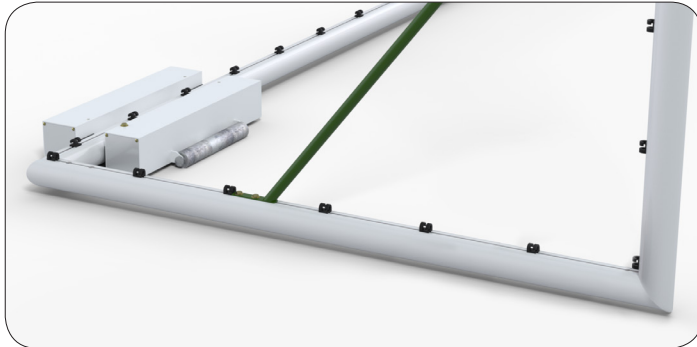

S12660-01 - Adaptateurs pour contrepoids 120x100mm. Ces pièces permettent d'adapter nos contrepoids à des buts mobiles et transportables en maintenant fermement la barre arrière du but.
Autres possibilités pour tube Ø 34mm, Ø 80mm, Ø 90mm, Ø 100mm.



—• Gamme premium

Les roues sont fermement fixées au cadre du but. Elles peuvent venir compléter l'option contrepoids arrière. Ces larges roues pneumatiques réduisent ainsi l'effet de tranchée dans le sol lorsque les terrains sont boueux .

S12668 - Kit de mobilité.
Possibilités pour buts 120x100mm, Ø 101.6mm et Ø 90mm.

NEW
product



Option de 2 roues + 2 contrepoids.

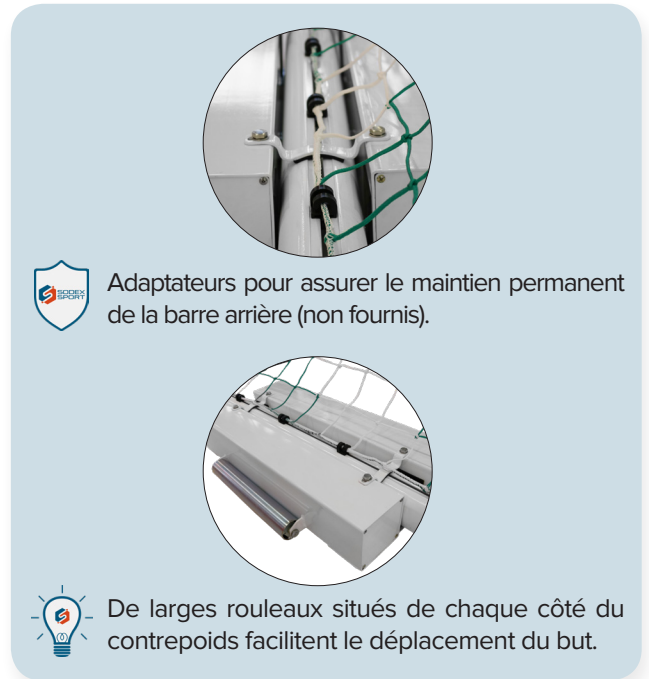
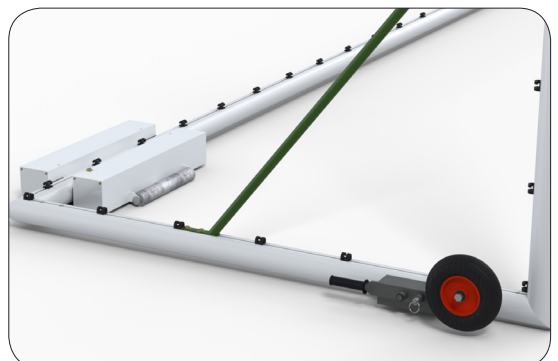

S12660-07 - Protection pour contrepoids. Protège le gardien et permet d'amortir les rebonds de ballons sur le contrepoids.

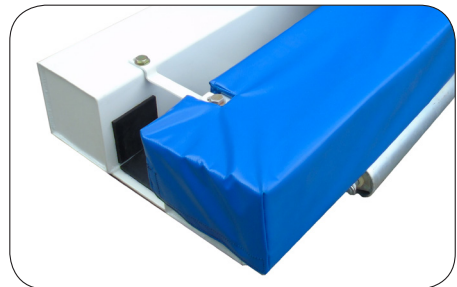

▶ Accessoires terrain



S12350 - Poteaux de corner flexibles.
Hauteur hors sol 1.5m.
Avec fanion, tube en PVC, manchon en caoutchouc, support fixe PVC et couvercle.

S12510 - Jeu de deux drapeaux de touche.



S12530 - Panneau recto-verso pour changement de joueur.

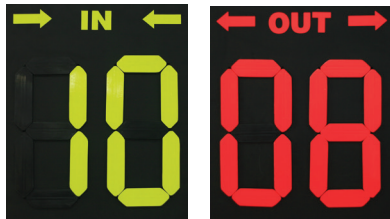

S12676 - Traceur de lignes pour terrains de sport avec pelouse.
Actionné par la roue avant.
Capacité du réservoir de peinture 12L.



S12535GC - Brosse à chaussures.
Avec support en acier galva à chaud.

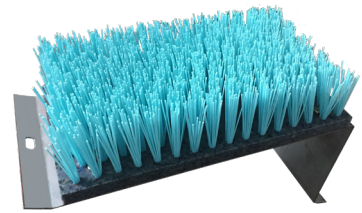

Implants pour marquage

S12540-25 - Jeu de 25.

S12540-50 - Jeu de 50.

Inserts d'herbe synthétique marquant les repères du terrain pour faciliter le tracage de lignes.



S12677 - Peinture blanche pour trace-ligne.
Bidon de 10L.



S12692 - Tunnel de foot rétractable.
Ce tunnel est idéal pour protéger joueurs et officiels entre les vestiaires et le terrain.
Cadre et pantographe en aluminium anodisé.
Toit et cotés en PVC ignifugé M2 - Roues en polyamide.
Taille : sur mesure.
Longueur : jusqu'à 14.7m.
Largeur : 1.5m à 3m.
Hauteur : standard - 2.3m.



ACCESSOIRES

▶ Accessoires entraînement

S12006 - Mini but, acier galvanisé peint.
Avec filet 0.9m x 0.6m.
But conçu en 2 parties pour faciliter le stockage.



Cônes PVC
S12505 - Modèle hauteur 23cm.
S12507 - Modèle hauteur 31cm.



S12506 - Coupelles plates et souples
Ø 20cm.

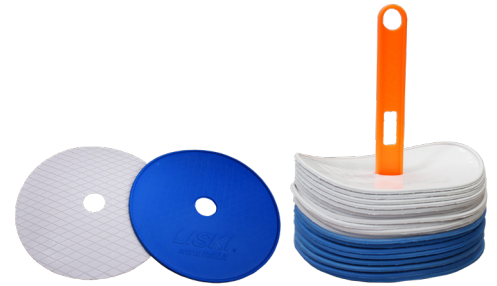

S12541 - Haie ajustable.
Hauteur ajustable (0-60cm).
Ce modèle peut être stocké à plat pour optimiser l'espace de stockage.



Haie souple.
S12542 - Hauteur 10cm.
S12543 - Hauteur 20cm.
S12544 - Hauteur 30cm.



S12503 - Poteau de slalom 2 hauteurs.
Hauteur ajustable (0.8m - 1.55m).
S12593 - Base plate sur terrain synthétique.
S12594 - Base métallique sur gazon naturel.



S12545 - Mur de coup-franc ajustable.
Hauteur ajustable (1.75m - 1.95m).
Totalemment flexible grâce à leur fixation sur ressorts.
Matière compacte et résistante.

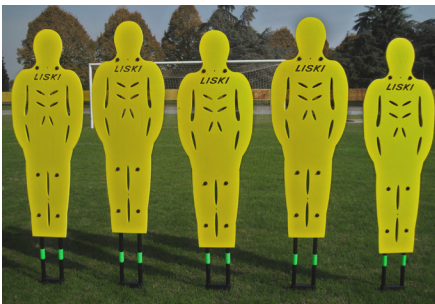

S12546 - Mur de coup-franc.
Fabriqué en PVC rigide.
Totalemment flexible grâce à leur fixation sur ressorts. Peut être utilisé comme mur de coup-franc ou pour le slalom.



S12547 - Chariot mur de coup-franc.
Permet d'utiliser le mur de coup-franc sur sol synthétique ou surface dure.
Transport facilité grâce à 1 poignée.

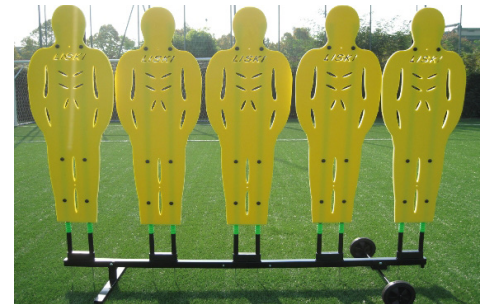

Bâche d'entraînement aux tirs

S12583 - Pour but à 8.
S12585 - Pour but à 11.



Chasuble en toile polyester légère

S28350 - Taille M.
S28355 - Taille L.



S50810 - Filet porte ballons, 10 - 12 ballons.
Autres capacités sur demande.

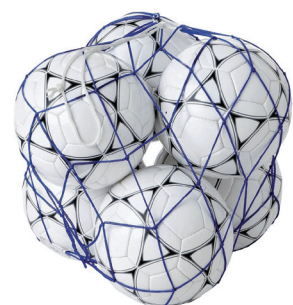

FILETS

Couleur standard : Noir. Autres couleurs sur demande.

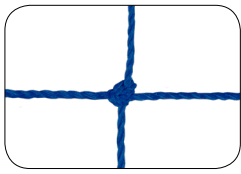

Câblé 2mm
Maille simple.

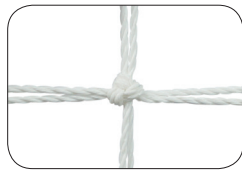

Câblé 2mm
Maille double.

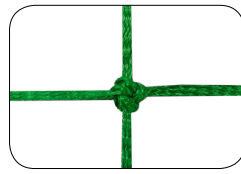

Tressé 3mm
Maille simple.

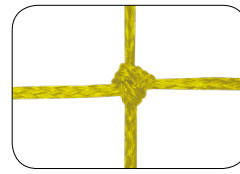

Tressé 4mm
Maille simple.

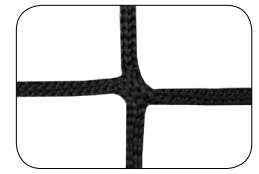

Sans nœud 5mm
Maille simple.

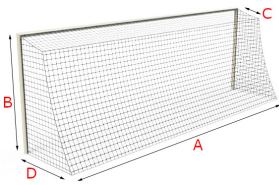

F.T.P. : Forme trapézoïdale

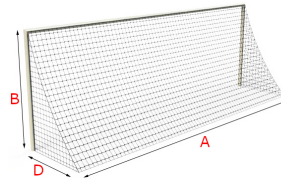

F.T.R. : Forme triangulaire

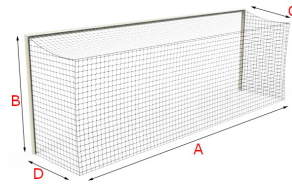



F.E. : Forme Européenne

MS : Maille simple.
MD : Maille double.

Filets noués. Polyéthylène haute densité, traité UV

• Filets de foot à 11 joueurs

REF.	Fil	Maille (mm)	Dimensions				Forme	Note
	Tressé/Câblé		A	B	C	D		
S12820	Câblé 2.0	MD 145	7.5	2.6	0.8	2.0	F.T.P.	-
S12860	Tressé 3.0	MS 145	7.5	2.6	0.8	2.0	F.T.P.	-
S12861	Tressé 3.0	MS 145	7.5	2.6	2.0	2.0	F.E.	-
 S12861RC	Tressé 3.0	MS 145	7.5	2.6	2.0	2.0	F.E.	Filet recyclé
S12869	Tressé 3.0	MS 145	7.5	2.5	0.8	2.0	F.T.P.	But transportable
S12920	Tressé 4.0	MS 145	7.5	2.6	0.8	2.0	F.T.P.	-
S12921	Tressé 4.0	MS 145	7.5	2.6	2.0	2.0	F.E.	-
S12921TRI	Tressé 4.0	MS 145	7.5	2.6	2.0	2.0	F.E.	Tricolore
S12822	Câblé 2.0	MD 120	7.5	2.5	0.8	2.0	F.T.P.	-
S12862	Tressé 3.0	MS 120	7.5	2.5	0.8	2.0	F.T.P.	-
S12863	Tressé 3.0	MS 120	7.5	2.5	2.0	2.0	F.E.	-
 S12863RC	Tressé 3.0	MS 120	7.5	2.5	2.0	2.0	F.E.	Filet recyclé
S12922	Tressé 4.0	MS 120	7.5	2.5	0.8	2.0	F.T.P.	-
S12923	Tressé 4.0	MS 120	7.5	2.5	2.0	2.0	F.E.	-
S12923BI	Tressé 4.0	MS 120	7.5	2.5	2.0	2.0	F.E.	Bicolore
S12924	Tressé 4.0	MS 120	7.5	2.5	2.0	2.0	F.E.	Avec bande PVC



S12924 - Filet tressé 4mm avec bande PVC.



Particularités

Ces filets sont renforcés avec une bande blanche cousue en partie haute et sur la hauteur arrière.

Les angles arrière de tension sont renforcés.

Ils sont utilisés dans de nombreux stades de Ligue 1 et Ligue 2.



FILETS

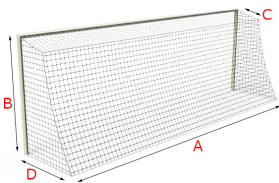

F.T.P. : Forme trapézoïdale

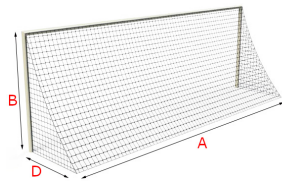

F.T.R. : Forme triangulaire

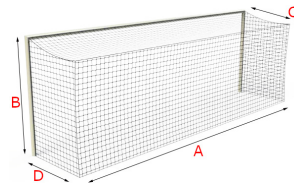

F.E. : Forme Européenne

MS : Maille simple.
MD : Maille double.

Filets noués. Polyéthylène haute densité, traité UV

• Filets de foot à 8 joueurs

REF.	Fil	Maille (mm)	Dimensions					Note
	Tressé/Câblé		A	B	C	D	Forme	
S12730	Câblé 2.0	MS 145	6.0	2.1	0.8	1.6	F.T.P.	-
S12740	Câblé 2.0	MD 145	6.0	2.1	0.8	1.6	F.T.P.	-
S12759	Tressé 3.0	MS 145	6.0	2.1	X	1.6	F.T.R.	-
S12760	Tressé 3.0	MS 145	6.0	2.1	0.8	1.6	F.T.P.	-
S12765	Tressé 3.0	MS 145	6.0	2.1	0.5	1.6	F.T.P.	Buts mobiles S12155, S12156
S12770*	Tressé 3.0	MS 145	6.0	2.0	0.6	1.6	F.T.P.	But rabattable S12068
S12774	Tressé 3.0	MS 145	6.0	2.0	X	1.6	F.T.R.	But rabattable S12063
S12780	Tressé 4.0	MS 145	6.0	2.1	0.8	1.6	F.T.P.	-
S12762	Tressé 3.0	MS 120	6.0	2.1	0.8	1.5	F.T.P.	-
 S12762RC	Tressé 3.0	MS 120	6.0	2.1	0.8	1.5	F.T.P.	Filet recyclé
S12772*	Tressé 3.0	MS 120	6.0	2.0	0.8	1.5	F.T.P.	But rabattable S12068
S12782	Tressé 4.0	MS 120	6.0	2.1	0.8	1.5	F.T.P.	-

NEW product



*S12770, S12772 : Ces 2 filets sont spécialement conçus pour le but repliable PRÉMIUM réf S12068.

Pour une installation optimisée, nous ajoutons à ce produit :

(A) une corde arrière haute et basse sur toute la longueur,

(B) 2 tendeurs élastiques,

(C) Ils sont fabriqués avec une maille de moins pour éviter que le filet ne se prenne dans les rouleaux.

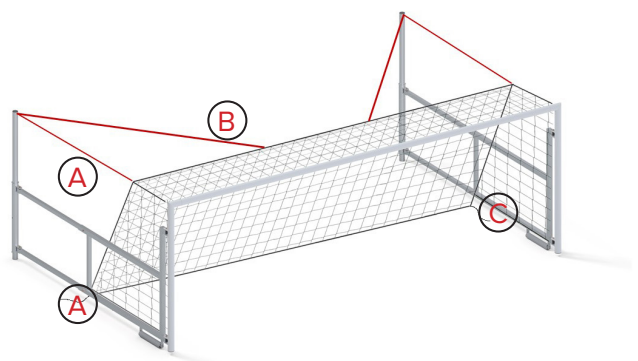



► Filets sans nœud. Polypropylène, traité UV

Sodex Sport vous propose une gamme de filets sans nœud en diamètre 4 et 5mm, de coloris blanc ou noir.

Doté d'une jonction longue et solide entre chaque maille, ce filet vient dorénavant compléter l'offre de Sodex Sport en filets de sport.

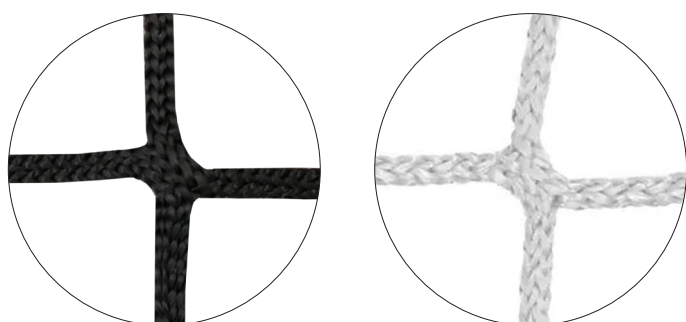

Jonction longue et résistante.



Le filet sans nœud, d'un naturel plus souple, vous permettra de tendre plus facilement vos filets.

• Filets de foot à 11 joueurs

REF.	Fil	Maille (mm)	Dimensions				
			A	B	C	D	Forme
S12922KL	Tressé 4.0	MS 120	7.5	2.5	0.8	2.0	F.TP.
S12923KL	Tressé 4.0	MS 120	7.5	2.5	2.0	2.0	F.E.
S12962KL	Tressé 5.0	MS 120	7.5	2.5	0.8	2.0	F.TP.
S12963KL	Tressé 5.0	MS 120	7.5	2.5	2.0	2.0	F.E.

• Filets de foot à 8 joueurs

REF.	Fil	Maille (mm)	Dimensions				
			A	B	C	D	Forme
S12781KL	Tressé 4.0	MS 120	6.0	2.0	0.8	1.5	F.TP.
S12782KL	Tressé 4.0	MS 120	6.0	2.1	0.8	1.5	F.TP.



ABRIS DE TOUCHE

► Gamme standard

Nos abris de touche sont tout en aluminium plastifié. Ossature principale en 60mm x 30mm. Disponibles en deux hauteurs : 1.6m ou 2.0m. Autres couleurs et dimensions sur demande.

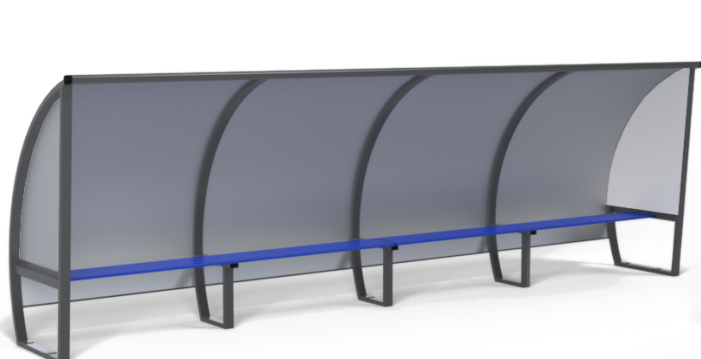

S11050G - Longueur 5m, 10 joueurs.

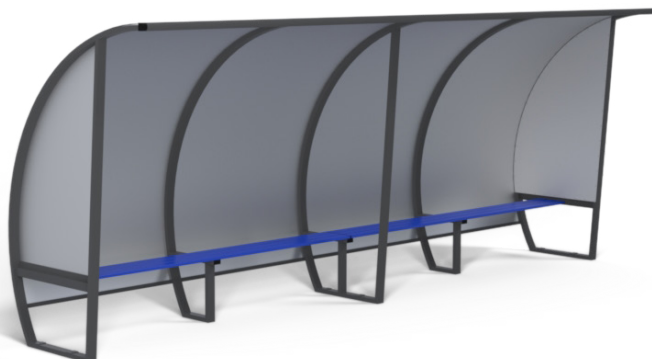

S11550G - Longueur 5m, 10 joueurs.

Hauteur	Longueur	Toit polycarbonate Latérale véralyte	Toit Alu/PVC/Alu Latérale Alu/PVC/Alu	Toit Alu/PVC/Alu Latérale véralyte
1.6m	1.5m, 3 joueurs	S11015G	S11115G	S11215G
	2.0m, 4 players	S11020G	S11120G	S11220G
	2.5m, 5 joueurs	S11025G	S11125G	S11225G
	3.5m, 7 joueurs	S11035G	S11135G	S11235G
	5.0m, 10 joueurs	S11050G	S11150G	S11250G
	7.5m, 15 joueurs	S11075G	S11175G	S11275G

Hauteur	Longueur	Toit polycarbonate Latérale véralyte	Toit Alu/PVC/Alu Latérale Alu/PVC/Alu	Toit Alu/PVC/Alu Latérale véralyte
2.0m	1.5m, 3 joueurs	S11415G	S11515G	S11615G
	2.0m, 4 players	S11420G	S11520G	S11620G
	2.5m, 5 joueurs	S11425G	S11525G	S11625G
	3.5m, 7 joueurs	S11435G	S11535G	S11635G
	5.0m, 10 joueurs	S11450G	S11550G	S11650G
	7.5m, 15 joueurs	S11475G	S11575G	S11675G



Ossature et assise
100% aluminium

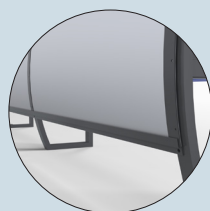

Les protections arrière sont insérées dans des gouttières en partie haute et basse et maintenues en place sur la hauteur grâce à des plats.

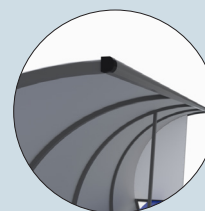

Cache clipsé sur la partie haute pour dissimuler la visserie et éviter toute blessure à la tête

► Gamme monobloc

Sodex Sport diversifie son offre en abris de touche et vous propose une nouvelle solution en monobloc. Deux gammes s'offrent à vous : Standard - hauteur 1.6m et Prémium - hauteur 2.0m.

Pouvant accueillir entre 3 et 10 joueurs, ces abris vous feront économiser du temps de montage et d'assemblage par rapport à un abri traditionnel.

Déjà présents sur de nombreux terrains en Europe, parmi lesquels Clairefontaine, Montpellier, Chelsea, Gent. Ces abris sont personnalisables (couleurs, logo, assise).

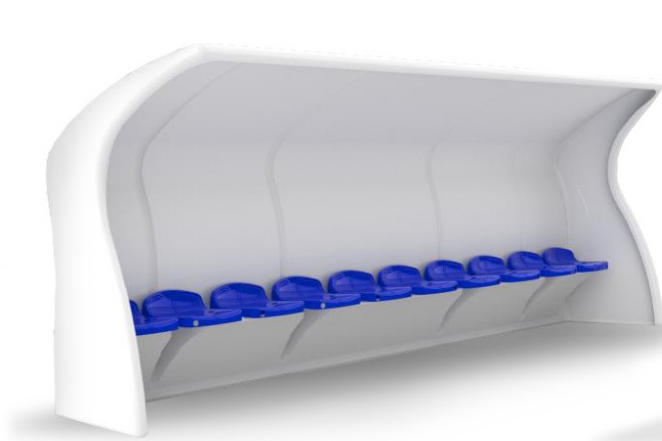

S11350 - Longueur 5m, 10 joueurs.

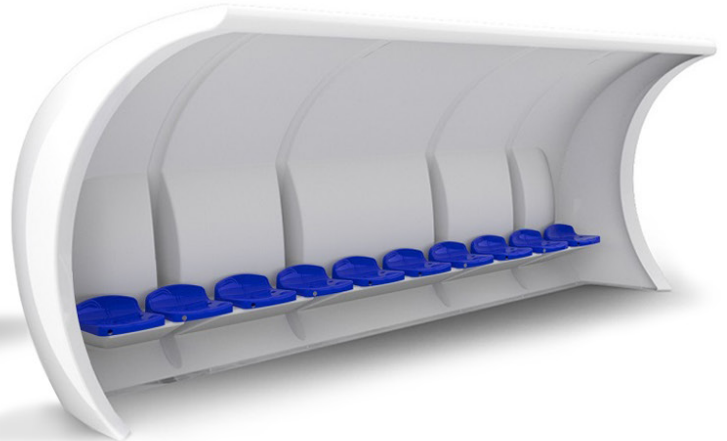

S11390 - Longueur 5.0m, 10 joueurs.

Hauteur	Longueur	Monobloc standard
1.6m	1.5m, 3 joueurs	S11315
	2.5m, 5 players	S11325
	3.5m, 7 joueurs	S11335
	5.0m, 10 joueurs	S11350

Hauteur	Longueur	Monobloc premium
2.0m	2.0m, 3 joueurs	S11365
	3.0m, 5 players	S11375
	4.4m, 8 joueurs	S11380
	5.3m, 10 joueurs	S11390

Gain de temps en installation.
Ce modèle est livré monobloc, prêt à l'emploi

Assises ergonomiques en polypropylène traité UV

Aspect extérieur composé de gel coat teinté dans la masse, il garde un aspect lisse et neuf



Option d'assise - Coque plate

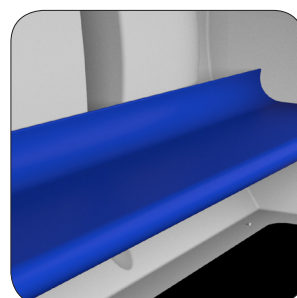

Option d'assise - Banc



ABRIS DE TOUCHE

► Choix de protection arrière (Pour gamme standard)



Polycarbonate.

Parties arrière en plaque polycarbonate alvéolée. Épaisseur 5mm.

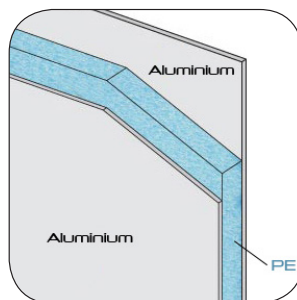

Aluminium composite.

Parties arrière en plaque sandwich ALU/PE/ALU plastifiée. (Couleur standard gris, autres couleurs sur demande). Épaisseur 3mm.

► Choix d'assises (Pour gamme standard)

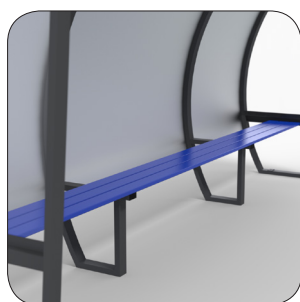

3 lisses en aluminium



Coque plate



Coque avec dossier



COMMENT CHOISIR VOTRE LONGUEUR D'ABRIS DE TOUCHE

Les terrains de football et installations sportives officiels sont classés par niveaux :

Niveau 1 : Installations pour les compétitions professionnelles L1 – L2.

Niveau 2 : Installations minimales pour compétitions professionnelles de Ligue 2 et Championnat National.

Niveau 3 : Installations minimales pour Championnat National et Championnat Amateur.

Niveau 4 : Installations minimales pour Championnat Amateur 2, Championnat Féminin D1 et Senior Masculin Division Régionale 1.

Niveau 5 : Installations minimales pour Championnat Féminin D2, nationaux jeunes, Foot Entreprise, compétitions de Ligue (à l'exception du Championnat Senior Masculin Division Régionale 1), de Districts (pour le niveau de compétition le plus élevé).

Niveau 6 : Installations dans les autres compétitions.

En fonction du niveau de classement de votre aire de jeux, vous trouverez ci-dessous un tableau récapitulatif indiquant la dimension des abris de touche à choisir :

	Niveau 1	Niveau 2	Niveau 3	Niveau 4	Niveau 5	Niveau 6
Bancs de touche joueurs	7,50 mètres (15 personnes)	7,5 mètres (15 personnes)	5 mètres (10 personnes)	5 mètres (10 personnes)	2,50 mètres (5 personnes)	Recommandé
Bancs de touche officiels	2 mètres (4 personnes)	2 mètres (4 personnes)	1,50 mètre (3 personnes)	1,50 mètre (3 personnes)	Recommandé 1,50 mètre (3 personnes)	Recommandé

(Extrait du règlement des terrains et installations sportives FFF en date du 27 février 2014)



► Buts

Dimensions : 3.66m x 2.14m. Plastifiés blanc. Livrés avec ancrages au sol.

 Les retours d'angle sont soudés directement sur les montants.

• But aluminium



S22258 - Gamme premium - Certifié FIH Classe 2 : Façade en aluminium rectangulaire 50x70mm. Ossature tout en aluminium (renforcée). Arceaux arrière 40x40mm.





Fonctions premium

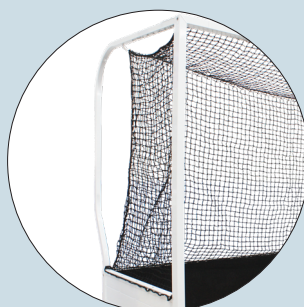

 Design sans crochet pour éviter la casse due aux impacts de balles.

Doubles roues intégrées pour une mobilité parfaite sur toute surface.



 Arceaux arrière déportés (profondeur haute 1.5m) afin d'éviter les impacts de balles.

Panneaux arrière imprégnés d'une résine en granulat E.P.D.M. afin d'absorber efficacement les impacts.





BUTS DE HOCKEY

Conforme NF
EN 750

Buts

But acier galvanisé

S22256PZW - Gamme standard : Façade en acier galvanisé plastifié 50x50mm.
Bois sur cadres (renforcés) en partie basse.
Arceaux arrière 30x30mm.

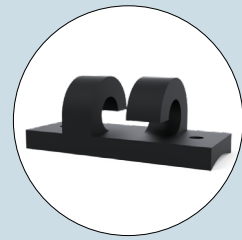
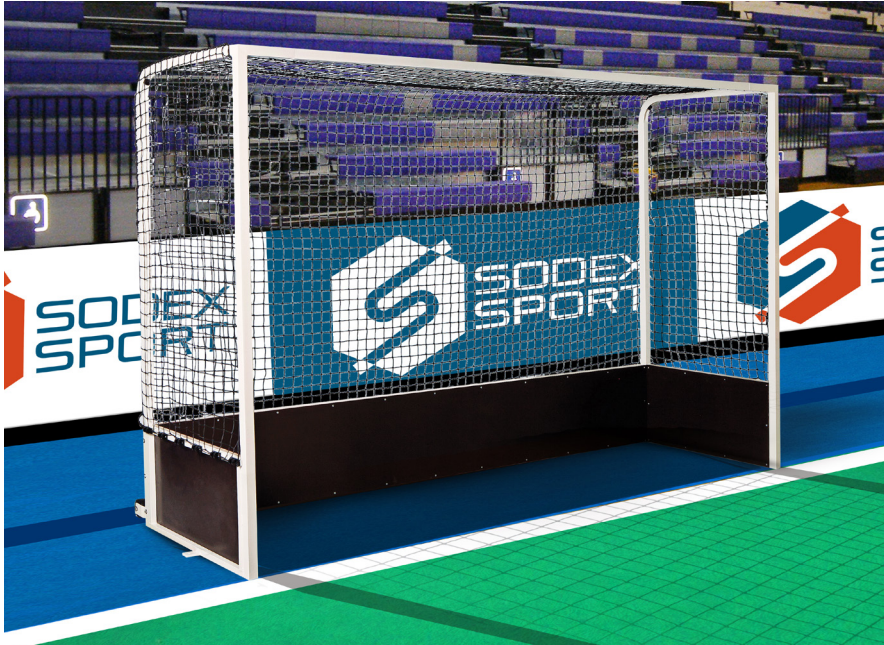

Crochets double fixations afin d'améliorer l'attache du filet.

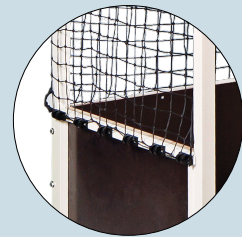

Panneaux de 18mm d'épaisseur renforcés par un cadre acier permettent d'assurer une meilleure résistance aux impacts et d'augmenter la longévité du but.



S22660 - Option 100% mobile et auto-stable.



Se fixe à l'arrière du but S22256PZW.

Permet au but d'être sécurisé selon les tests du Code du sport sans avoir à être fixé au sol.

Composé d'une barre arrière écartée du but, de 2 roues et de 2 contrepoids avec rouleaux de déplacement.

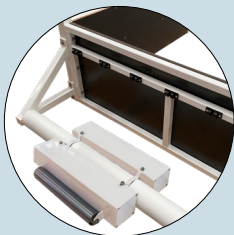

Permet au but d'être sécurisé selon les tests du Code du sport sans avoir à être fixé au sol



2 roues pneumatiques s'insèrent fermement dans le montant pour accroître la mobilité du but pendant le transport

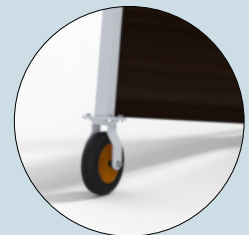

Filets

REF.	Fil	Maille (mm)	Dimensions				Note
	Tressé/Câblé		A	B	C	D	
S22822V	Câblé 2.5	MS 45	3.75	1.80	1.13	1.31	But hockey S22256PZW
S22840	Tressé 3.5	MS 45	3.75	1.80	0.90	1.21	But hockey S22258

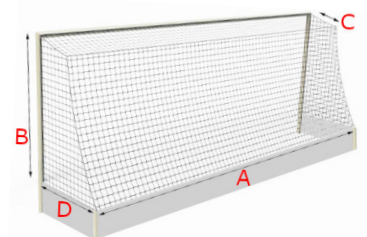

*MS : Maille simple



Poteaux



S20112

Hauteur 11m

- S20112** - Poteaux à sceller.
Aluminium Ø 101.6mm.
- S20118** - Poteaux sur charnière.
Aluminium Ø 101.6mm.

Hauteur 8m

- S20082** - Poteaux à sceller.
Aluminium Ø 101.6mm.
- S20088** - Poteaux sur charnière.
Aluminium Ø 101.6mm.



S20088 + S20401

Accessoires

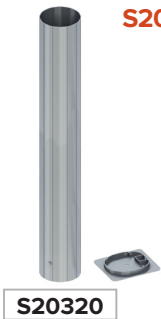

S20320

- S20320** - Jeu de 2 fourreaux aluminium.
Pour poteaux de rugby.
Profondeur : 900mm.
Profondeur utile : 800mm.



- S20355** - Charnières.

Ces manchons sur charnières facilitent la pose et la dépose des poteaux de rugby. Il n'est plus nécessaire de soulever les buts hors des fourreaux pour les désinstaller. Lors du désassemblage, les vis sont retirées, le but peut être incliné jusqu'au contact avec le sol, les platines sont ensuite dissociées, ce qui permet de facilement retirer les manchons des fourreaux.



S20350
S20451

- S20350** - Poteaux de corner flexibles.
Hauteur hors sol 1.5m.
Avec support fixe PVC manchon en caoutchouc, fanion, tube en PVC et couvercle.

- S20401** - Mousses de protection, hauteur 2m.
Pour poteaux de rugby de Ø 101.6mm.
Dimensions externes : 300x300mm.

- S20411** - Mousses de protection, hauteur 2m.
Pour poteaux de rugby de 100mm à 115mm.
Dimensions externes : 400x400mm.

- S20451** - Mousses de protection pour poteaux de corner, hauteur 1m.
Dimensions externes : 120x120mm.

Option : Logo ou publicité.



Pour une fermeture parfaite, toutes nos protections sont munies de 2 systèmes d'accroche :



1 velcro cousu sur toute la hauteur de la protection.



3 languettes (avec velcro) réparties sur la hauteur.

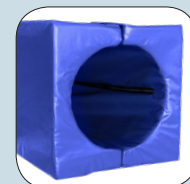



BUTS DE BASKET INTÉRIEUR - COMPÉTITION

Cette gamme de buts de basketball est conçue pour les compétitions internationales de haut niveau. Le système d'extension permet un déploiement et rangement du but sécurisé et sans effort. Fixation par ancrages.

► Buts de basketball mobiles et repliables



- S14650** - But mobile repliable, 2 positions de jeu.
Hauteur du cercle 3.05m - Déport 3.25m.
Hauteur du cercle 2.60m - Déport 2.10m.
Composé de 8 roues non-marquantes (2 doubles roues fixes et 2 doubles roues pivotantes).
Livré avec : - Panneau S14535
- Cercle S14365O
- Filet S14855
- Mousse de protection du panneau S14701
- Mousse de protection de la structure sur les 3 côtés.

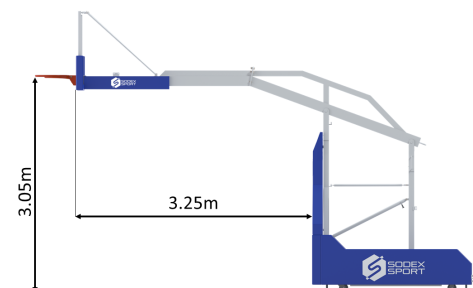

Position à 3.05m

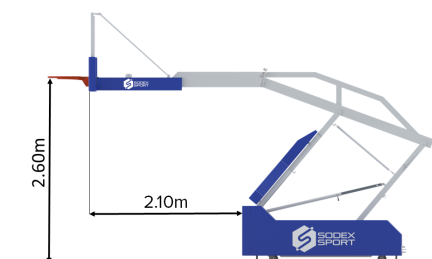

Position à 2.60m

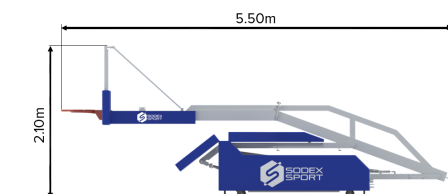

Position de stockage

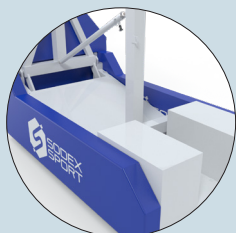

Les contrepoids et le système de ressorts sont couverts en permanence pour éviter toute blessure ou vandalisme.

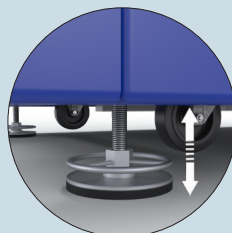

Les pieds réglables sont ajustables en hauteur afin d'optimiser la stabilité de la structure.



La goupille (présente sur le bras télescopique) verrouille le système de montée-descente grâce à un cadenas (non fourni).

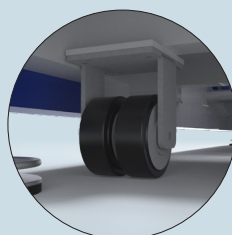

Les roues doubles (à l'arrière et à l'avant) ne marquent pas le sol et permettent d'équilibrer la répartition du poids pour ne pas endommager le sol.

- S14645** - But mobile repliable, 2 positions de jeu.
 Hauteur du cercle 3.05m - Déport 2.25m.
 Hauteur du cercle 2.60m - Déport 1.00m.
 Composé de 6 roues non-marquantes (2 doubles roues fixes et 2 pivotantes).
 Livré avec : - Panneau S14535
 - Cercle S143650
 - Filet S14855
 - Mousse de protection du panneau S14701
 - Mousse de protection de la structure sur les 3 côtés.

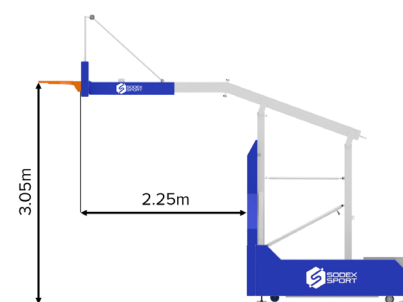

Position à 3.05m

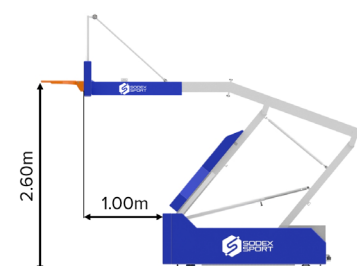

Position à 2.60m

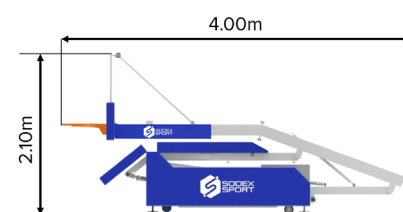

Position de stockage

- S14642** - But mobile repliable, 1 position de jeu.
 Hauteur du cercle 3.05m - Déport 1.20m.
 Composé de 4 roues non-marquantes (2 roues fixes et 2 pivotantes).
 Livré avec : - Panneau S14530
 - Cercle S143650
 - Filet S14850.
 Option : - Mousse de protection du panneau S14703 (non fournie)
 - Mousse de protection de la structure sur les 3 côtés (non fournies).

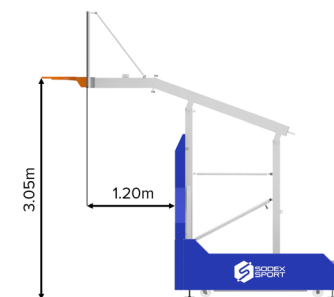

Position à 3.05m

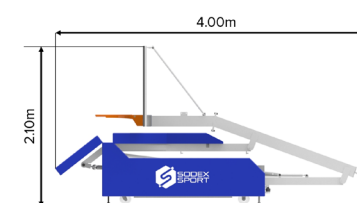

Position de stockage



BUTS DE BASKET CHARPENTE

Ce produit est destiné aux compétitions en intérieur, classé au niveau 2 selon le règlement FIBA (Pour une hauteur de fixation inférieure à 10m).



Notre équipe d'ingénieurs étudiera vos projets en prenant en compte le type de charpente, la possibilité de fixation sur la charpente.

► Structure principale

Structure principale composée de la fixation à la charpente, de fûts de 100x100mm et de 90x90mm coupés à dimension, de platines de fixation pour les câbles, câble anti-giratoire et cadre de fixation pour panneau.

S14750 - But de basket charpente avec cadre fixe.

S14751 - But de basket charpente avec cadre mini maxi.



Au niveau de la platine de fixation du fût à la charpente, une goupille sécurise l'écrou pour éviter que les vibrations provoquent du jeu sur le long terme.



Double haubannage des câbles de maintien (4 par but) donnant une très bonne stabilité et une meilleure répartition des charges.



▶ Accessoires structure basket charpente

S14740 - Treuil manuel.



S14741 - Moteur électrique non-débrayable.



S14742 - Moteur électrique débrayable manuellement .



BOÎTIER POUR MOTEUR S14741 & S14742



S14744 - Stop-chute.

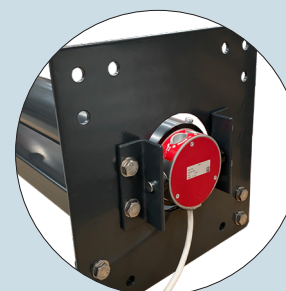
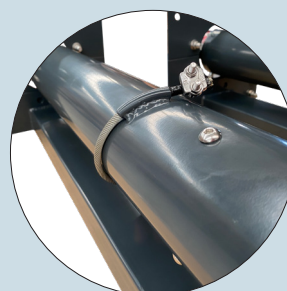



BUTS DE BASKET MURAUX

But de basket mural rabattable

Structure en acier plastifié blanc en 60x60mm et 50x50mm.

2 câbles de maintien sont situés au-dessus de la structure pour plus de sécurité.

Idéal pour des murs de gymnase sans tribune, sans fenêtre, proches des lignes du terrain.

Options : Manivelle de déplacement S14501, panneaux, cercles, mousse de protection et filet (non fournis).

Déport : Sur mesure et repliable côté gauche ou droite en fonction du gymnase. (À définir à la commande)

S14185 - Rabattable contre un mur avec cadre fixe.



S14191 - Rabattable contre un mur avec cadre mini maxi.

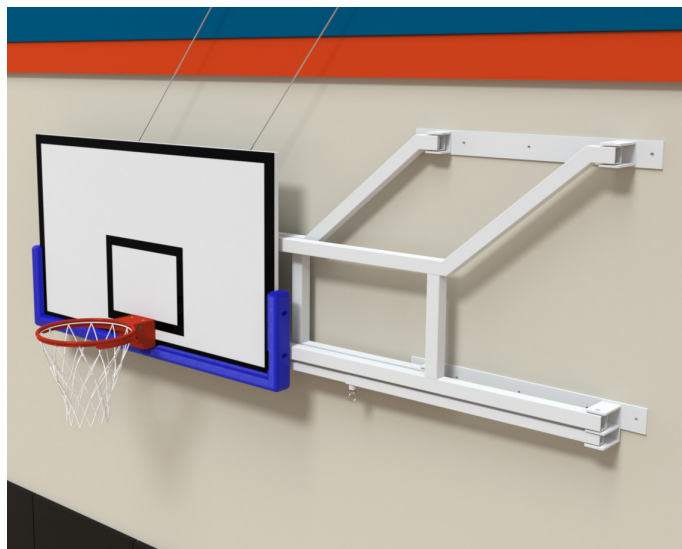

Points d'ancrage à l'extrémité des bras permettant de sécuriser la structure au mur (à l'aide de câbles).



Un renfort diagonal avec système de blocage permet de rigidifier la structure et ainsi éviter tout mouvement latéral durant le jeu.

Accessoires pour buts de basket charpente et rabattable

S143350 - Cercle 4 renforts.
Queue de cochon.

S143640 - Cercle à déclenchement. 105kg.
Queue de cochon.

S143650 - Cercle à déclenchement. 105kg.
Double tube.

S14501 - Manivelle de réglage.

S14530 - Panneau en fibre de verre 1.80x1.05m.
Ép.25mm.

S14535 - Panneau méthacrylate 1.80x1.05m.
Ép.15mm.

S14701 - Protection en polyuréthane à visser.
Pour cadre + panneau ép.40/45mm.

S14702 - Protection en polyuréthane à visser.
Pour cadre + panneau ép.50/55mm.

S14703 - Protection PVC. Avec velcro à coller.
Pour cadre + panneau ép.40/45/50/55mm.

S14855 - Filets de basket antiwhip (selon règles FIBA).
Pour compétition.

S14860 - Filets de basket 6mm à franges.
Pour compétition.

► Buts muraux fixes

Nos buts muraux fixes sont en acier plastifié blanc.
Idéal pour des murs de gymnase proches des lignes du terrain.

S14111 - But de basket mural standard.
Hauteur du cercle : À définir lors de l'installation.
Déport 0.60m.
Livré avec : Panneau S14522; Cercle S14333O; Filet S14850.



S14115EZW - But de basket mural réglable par vis sans fin.
Hauteur du cercle : 3.05m/2.60m.
Déport 0.60m.
Livré avec : Panneau S14522; Cercle S14333O; Filet S14850.
Option : Manivelle de réglage S14501 (non fournie).

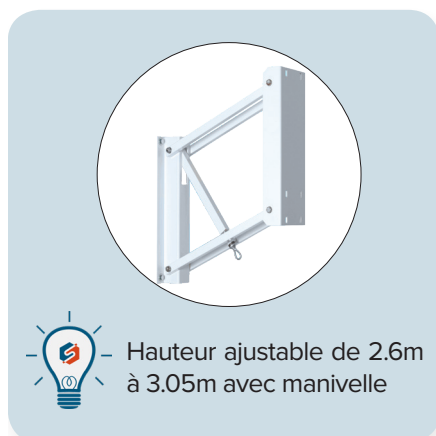



BUT 3 CONTRE 3

Conforme NF
EN 1270

► But mobile repliable

Cette gamme de buts de basketball est conçue pour les compétitions de haut niveau. Le système d'extension permet un déploiement et rangement du but sécurisé et sans effort.



Logo personnalisable sur les mousses.

S14645 - But mobile repliable, 2 positions de jeu.

Hauteur du cercle 3.05m - Déport 2.25m.

Hauteur du cercle 2.60m - Déport 1.00m.

Composé de 6 roues non-marquantes (2 doubles roues fixes et 2 pivotantes).

Livré avec : Panneau S14535; Cercle S14365O; Filet S14855; Mousse de protection du panneau S14701 et Mousses de protection de la structure sur les 3 côtés.

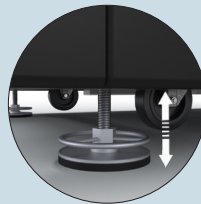
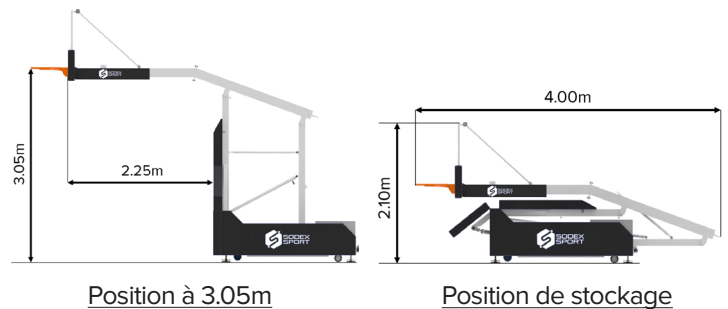

Les pieds réglables sont ajustables en hauteur afin d'optimiser la stabilité de la structure.

La goupille (présente sur le bras télescopique) verrouille le système de montée-descente grâce à un cadenas (non fourni).



► But sur platine



S14236PZN - But sur platine en acier galvanisé plastifié noir 140x140mm.

Avec cercle à déclenchement

Livré avec : - Panneau S14535

- Cercle à déclenchement S14365O

- Filet S14850

Option : Contre-platine S14442BCN (non fournie).

Mousse de protection panneau noire S14703N (non fournie).

Mousse de protection 300x300 noire S14511N (non fournie).



S14635

Cette gamme de buts est destinée aux compétitions en extérieur. La structure est en acier plastifié blanc. L'embase est dotée de larges roues et de pieds d'appui ajustables en hauteur. Mousse de protection de la structure sur 3 côtés et sur panneau non fournies. Fixation par ancrages.

S14632 - But mobile non-pliable, 1 position de jeu.
Hauteur du cercle 3.05m - Déport 1.20m.
Livré avec : - Panneau S14520
- Cercle S14333O
- Filet S14850.

S14633 - But mobile non-pliable, 1 position de jeu.
Hauteur du cercle 3.05m - Déport 1.60m.
Livré avec : - Panneau S14520
- Cercle S14333O
- Filet S14866.

S14635 - But mobile non-pliable, 1 position de jeu.
Hauteur du cercle 3.05m - Déport 2.25m.
Livré avec : - Panneau S14530
- Cercle S14333O
- Filet S14866.

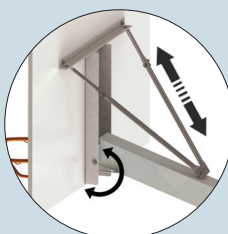

Jambes de force et tête du fût réglables. Permet un ajustement précis du panneau et renforce sa tenue.

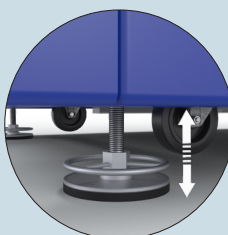

Les pieds réglables sont ajustables en hauteur afin d'optimiser la stabilité de la structure.

► But scolaire



S14621 - But mobile sur 4 roues, 2 positions de jeu.
Hauteur du cercle : 3.05m - Déport : 0.60m.
Hauteur du cercle : 2.60m - Déport : 0.60m.
Livré avec : Panneau S14522; Cercle S14333O; Filet S14850;
Contrepoids de sécurité pour le transport (38kg)
Option : Manivelle de réglage S14501 (non fournie).

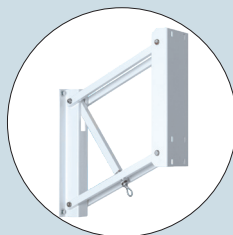

Hauteur ajustable de 2.6m à 3.05m avec manivelle.



Contrepoids intégrés pour équilibrer le but pendant le transport.



BUTS DE BASKET EXTÉRIEUR - FIXES

► Structure galvanisée à chaud 140x140mm

—• Déport : 2.25m



S14220GC - But à sceller, 1 position de jeu.

Hauteur du cercle : 3.05m.

Livré avec : Panneau S14530; Cercle S14335O; Filet S14850.

Option : Fourreau S14462ZZ (non fourni).

S14230GC - But sur platine, 1 position de jeu.

Hauteur du cercle : 3.05m.

Livré avec : Panneau S14530; Cercle S14335O; Filet S14850.

Option : Contre-platine S14442BCN (non fournie).

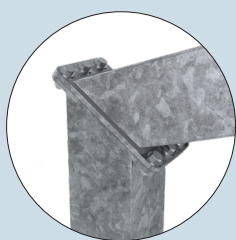

Structure en 2 parties pour faciliter l'installation.

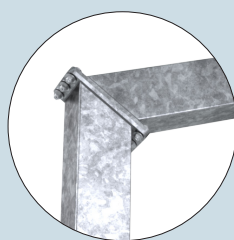

Profil galvanisé à chaud 140x140mm.



Jambes de force et tête du fût réglable. Permet un ajustement précis du panneau et renforce sa tenue.

S14230GC

—• Tour de basket galvanisé à chaud



S14090GC - But sur platine, 2 positions de jeu.

Hauteur du cercle : À définir lors de l'installation.

Livré avec : - Panneaux S14520

- Cercles S14333O

- Filets S14850.

Option : Contre-platine S14442BCN (non fournie).



Possibilité de 2, 3 ou 4 têtes, sur demande.

► Structure galvanisée à chaud 100x100mm

—• Déport : 1.20m



S14025GC

S14010GC - But à sceller, 1 position de jeu.
Hauteur du cercle : 2.60m.
Livré avec : - Panneau S14520
- Cercle S14333O
- Filet S14850.
Option : Fourreau S14460ZZ (non fourni).

S14017GC - But sur platine, 1 position de jeu.
Hauteur du cercle : 2.60m.
Livré avec : - Panneau S14520
- Cercle S14333O
- Filet S14850.
Option : Contre-platine S14442BCN (non fournie).

S14020GC - But à sceller, 1 position de jeu.
Hauteur du cercle : 3.05m.
Livré avec : - Panneau S14520
- Cercle S14333O
- Filet S14850.
Option : Fourreau S14460ZZ (non fourni).

S14025GC - But sur platine, 1 position de jeu.
Hauteur du cercle : 3.05m.
Livré avec : - Panneau S14520
- Cercle S14333O
- Filet S14850.
Option : Contre-platine S14442BCN (non fournie).

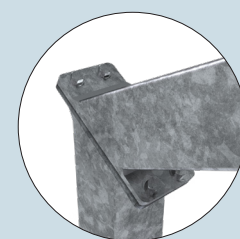

Structure en 2 parties pour faciliter l'installation.

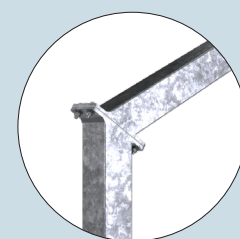

Profil en acier galvanisé à chaud 100x100mm.

► Structure en acier galvanisé 90x90mm

—• Déport : 0.60m



S14024

S14019 - But à sceller, 2 positions de jeu.
Hauteur du cercle : À définir lors de l'installation.
Livré avec : - Panneau S14522
- Cercle S14333O
- Filet S14850.
Option : Fourreau S14454ZZ (non fourni).

S14024 - But sur platine, 2 positions de jeu.
Hauteur du cercle : À définir lors de l'installation.
Livré avec : - Panneau S14522
- Cercle S14333O
- Filet S14850.
Option : Contre-platine S14442BCN (non fournie).



ACCESSOIRES

Accessoires pour terrain

S14501 - Manivelle pour but de basket



S14715 - Table de marque 1.50m. Pour 3 pers. Avec 4 roues non marquantes.

S14725 - Table de marque 2.50m. Pour 5 pers. Avec 5 roues non marquantes.



Le bureau incorpore un espace de stockage, permettant aux arbitres de ranger leurs équipements



Les roues en PVC permettent de transporter facilement la structure et d'éviter de marquer le sol.

S16550 - Tableau de score multi-sport. Avec 4 chiffres à retournement manuel.

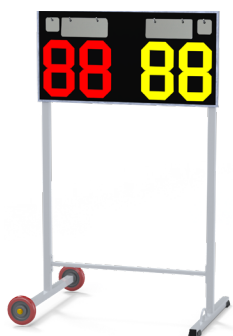

Poignée pour faciliter le transport.

S30530 - Chariot à ballons. Repliable en alu. Capacité 18 ballons.



S30532 - Chariot à ballons en acier. Capacité 20 ballons.

Évite toute cassure des barreaux.

Fermeture avec un cadenas (non fourni).

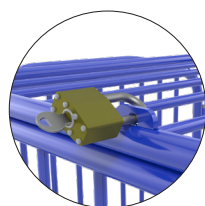

S30552 - Banc en acier plastifié gris. Assise en alu plastifié bleu. Longueur 2m.

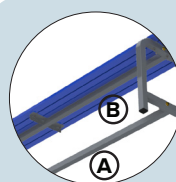

Facile à transporter sans compromettre la stabilité.
2 renforts (A et B) entre pieds afin de garantir une très bonne stabilité de la structure.

Accessoires poteaux



S14442BCN - Contre platine à sceller. 250x250mm ép.10 mm.

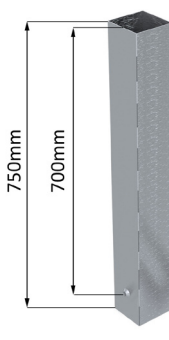

S14454ZZ - Jeu de 2 fourreaux acier galvanisé. Avec couvercles. Pour butts 90x90mm.

S14460ZZ - Jeu de 2 fourreaux acier galvanisé. Avec couvercles. Pour butts 100x100mm.

S14462ZZ - Jeu de 2 fourreaux acier galvanisé. Avec couvercles. Pour butts 140x140mm.

▶ Accessoires poteaux



S14511 - Mousses de protection, hauteur 2m.
Pour tube de 140x140mm.
Dimensions externes : 300x300mm.

S20401 - Mousses de protection, hauteur 2m.
Pour tube de Ø 101.6mm.
Dimensions externes : 300x300mm.

S20411 - Mousses de protection, hauteur 2m.
Pour tube de 100mm à 115mm.
Dimensions externes : 400x400mm.

S30401 - Mousses de protection, hauteur 2m.
Pour tube de 80mm à 115mm.
Dimensions externes : 200x200mm.

Option : Logo ou publicité.



Pour une fermeture parfaite, toutes nos protections sont munies de 2 systèmes d'accroche :



1 velcro cousu sur toute la hauteur de la protection.



3 languettes (avec velcro) réparties sur la hauteur.

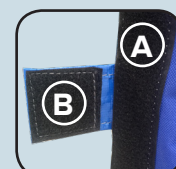

▶ Panneaux

S14520 - Panneau en fibre de verre
1.20x0.90m.

S14522 - Panneau demi lune en fibre
de verre 1.12x0.78m.

S14530 - Panneau en fibre de verre
1.80x1.05m.

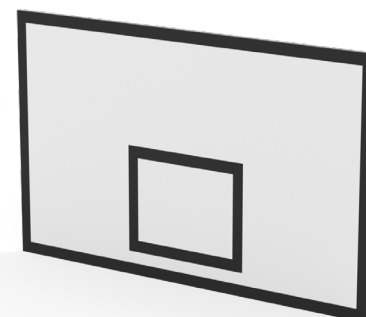
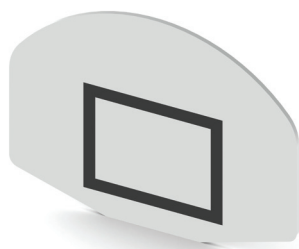
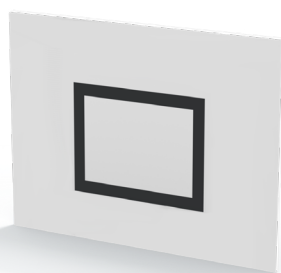

S14535 - Panneau méthacrylate 1.80x1.05m.
Ép.15mm.

S14536 - Panneau en verre trempé 1.80x1.05m.
Ép.12mm. Avec cadre aluminium.

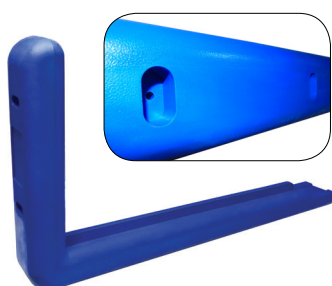
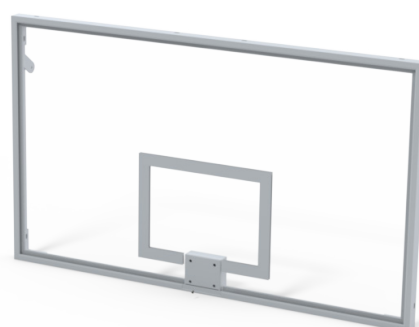
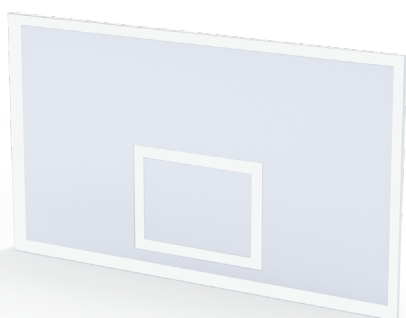

S14701 - Protection en polyuréthane à visser.
Pour cadre + panneau ép.40/45mm.

S14702 - Protection en polyuréthane à visser.
Pour cadre + panneau ép.50/55mm.

S14703 - Protection PVC. Avec velcro à coller.
Pour cadre + panneau ép.40/45/50/55mm.



Remplacement facile de la mousse.
Seul le velcro reste collé sur le cadre.



ACCESSOIRES

Cercles de basket

Cercles plats

Idéal pour city stade.

S143100 - Cercle plat.



S14310GC - Cercle plat.
Galvanisé à chaud.



S143160 - Cercle plat.
Avec découpe des crochets.

NEW product



Cercles fixes standard

S143330 - Cercle standard.
Queue de cochon.



S143350 - Cercle 4 renforts.
Queue de cochon.



Cercles à déclenchement

Idéal pour haute compétition.

S143640 - Cercle à déclenchement.
105kg. Queue de cochon.



S143650 - Cercle à déclenchement.
105kg. Double tube.

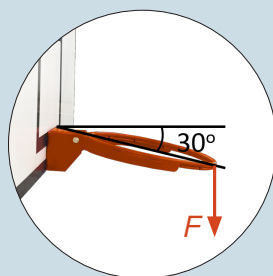

STANDARDS

S143640 et S143650

1. Système de déclenchement calibré à 105 kg.
2. Flexion maximale de 30° vers le bas.

Filets

Nos filets sont blancs avec 12 crochets d'attache. Livrés avec cordeau de laçage.

S14855 - Filets antiwhip
(selon règles FIBA).



S14860 - Filets 6mm à franges.



S14870 - Filets câble acier gainé 5mm.

Idéal pour city stade.



REF.	Matériau	Fil	Utilisation	Conforme	Note
		Diamètre			
S14825	Polypropylène	2.5mm	Entraînement	-	-
S14850	Polypropylène	5.0mm	Compétition	EN 1270	-
S14855	Polyester	5.0mm	Compétition	EN 1270	Conforme FIBA
S14860	Polypropylène	6.0mm	Compétition	EN 1270	Avec franges
S14866	Polypropylène	6.0mm	Compétition	EN 1270	Sans frange
S14870	Câble acier gainé	5.0mm	Extérieur	-	Acier gainé plastifié

HANDBALL

Autres couleurs
sur demande



Conforme NF
EN 749



Dimensions : 3.0m x 2.0m. Façade en acier galvanisé ou aluminium 80x80mm. Fourreaux non fournis.



Afin de réduire votre temps d'installation, les crochets pour le filet sont montés sur nos buts.

► Buts compétition. Gamme standard

Arceaux arrière et barre de liaison en tube 30x30mm.



S16211 - But mobile. Façade en acier galvanisé.

S16212 - But mobile. Façade en aluminium.



S16231 - But mobile. Façade monobloc en acier galvanisé.

S16216 - But à sceller. Façade en acier galvanisé.

S16217 - But à sceller. Façade en aluminium.



S16236 - But à sceller. Façade monobloc en acier galvanisé.

► Buts compétition. Gamme premium

Arceaux arrière et barres de renfort section 50x50mm.



S16233 - But mobile. Façade monobloc en acier galvanisé.



S16238 - But à sceller. Façade monobloc en acier galvanisé.

Fonctions standard et premium

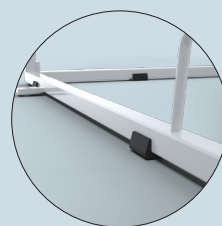

Des patins en caoutchouc n'abîment pas le sol et stabilisent le but sur des sols irréguliers.

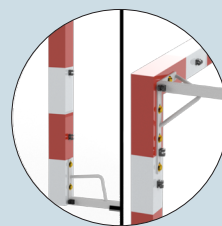

Solidité accrue grâce à des renforts en haut et bas de l'arceau.

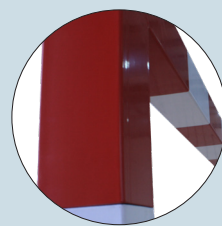

Peint en rouge et blanc (pas d'adhésif) sur les 4 faces du but.

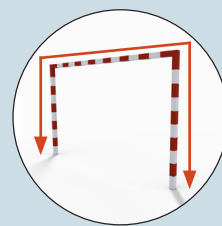

Modèle monobloc :



Façade entièrement monobloc.

Fonctions premium



Robustesse de son ossature arrière. Arceaux + barres de renfort haute et basse en 50x50mm.



HANDBALL

► Buts rabattables

Dimensions : 3.0m x 2.0m. Plastifié blanc et rouge. Façade en acier galvanisé 80x80mm. Arceaux rabattables en tube 50x50mm et 40x40mm. 2 roues par but. Système de blocage en position de repli et de jeu.

 Les retours d'angle sont soudés sur la transversale (sauf modèle monobloc).

 Afin de réduire votre temps d'installation, les crochets pour le filet sont montés sur nos buts.

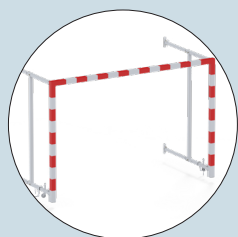

Façade entièrement monobloc (uniquement pour buts S16251 et S16256).



Afin de stabiliser davantage le but, des pitons viennent sécuriser la façade au sol.

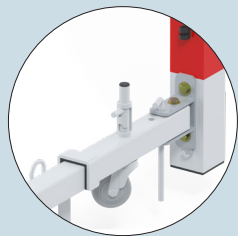

Les roues sont relevées pendant le jeu afin de poser le montant au sol pour assurer une meilleure stabilité lors du jeu.

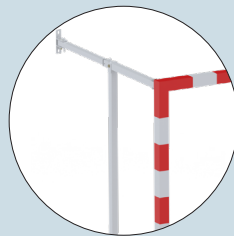

Barre verticale de renfort pour rigidifier l'arceau. Arceaux 50x50mm et 40x40mm pour une plus grande solidité.

• Gamme premium

S16251 - Façade monobloc.
Profondeur réglable avant ligne de but (1.0m - 1.4m).

S16256 - Façade monobloc.
Profondeur réglable avant ligne de but (1.4m - 2.1m).

• Gamme standard

S16261 - Façade non monobloc.
Profondeur réglable avant ligne de but (1.0m - 1.4m).

S16266 - Façade non monobloc.
Profondeur réglable avant ligne de but (1.4m - 2.1m).

• Option pour but de handball rabattable

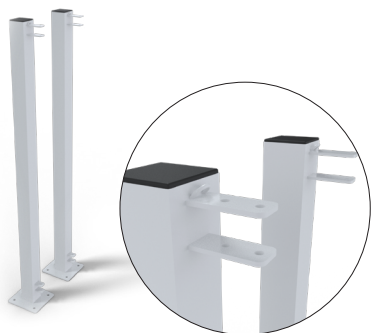

S16342 - Poteaux de support en option pour buts rabattables. Lorsqu'il est impossible de fixer le but contre un mur, ces deux supports sur platine permettent d'installer le but.

► Buts compétition repliables tout aluminium

Dimensions : 3.0m x 2.0m. Plastifié blanc et rouge. Façade en aluminium 80x80mm. Arceaux arrière et barre de liaison en tube 60x30mm et 40x40mm.

 Les retours d'angle sont soudés directement sur les montants.

 Afin de réduire votre temps d'installation, les crochets pour le filet sont montés sur nos buts.

S16271 - Gamme standard.

 Avec arceaux aluminium repliables. Peint rouge et blanc (pas d'adhésif).

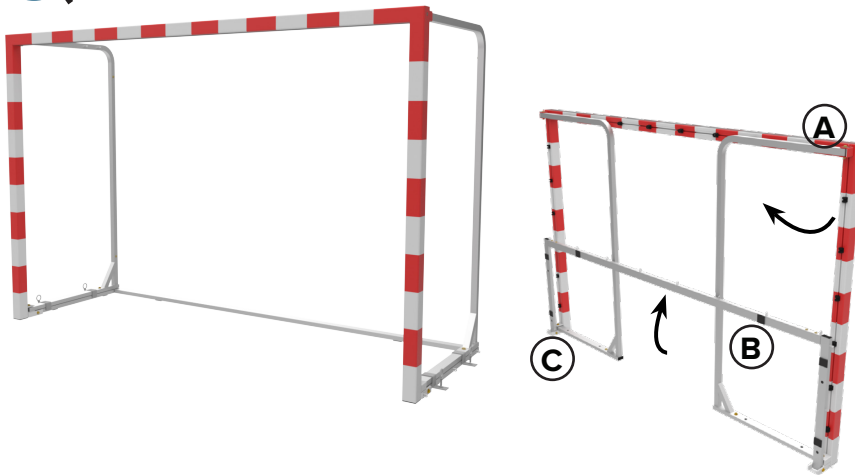

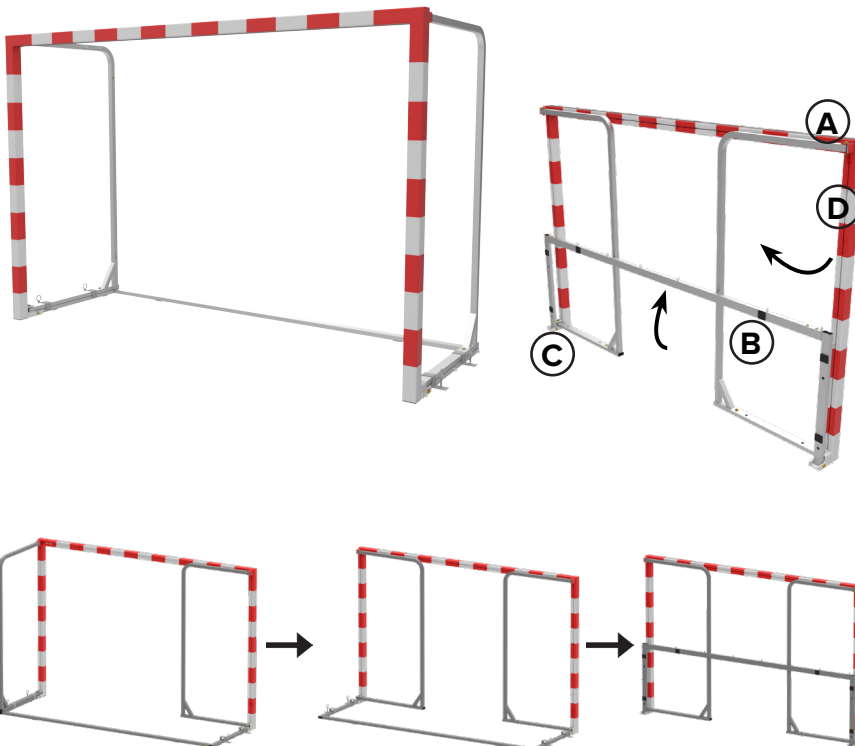

S16274 - Gamme premium. Modèles sans crochet.

 Avec glissière spécifique pour fixation filet sans crochet. Arceaux en aluminium repliables. Peint rouge et blanc (pas d'adhésif).

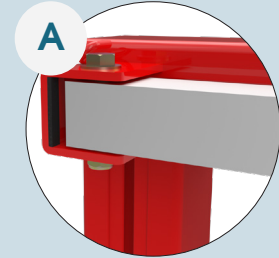

Fonctions standard et premium



 Les charnières sont dotées d'une butée en caoutchouc afin d'éviter tout retournement des arceaux, du cadre au sol et de limiter les chocs.

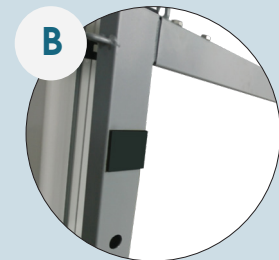

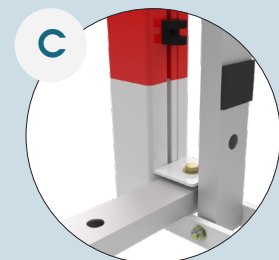

Des patins en caoutchouc stabilisent le but sur des sols irréguliers.

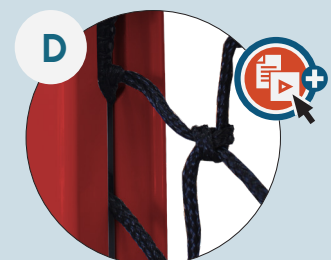

 Les arceaux doublés d'un cadre en partie basse apportent une grande stabilité à ce but.

Fonctions premium



 Installation rapide du filet grâce à la fixation sans crochet.



► But futsal

Dimensions : 3.0m x 2.0m. Plastifié blanc. Façade en aluminium Ø 80mm.
Arceaux arrière et barre de liaison en tube 60x30mm et 40x40mm. Livrés avec ancrages au sol.



Les retours d'angle sont soudés directement sur les montants.

S16112 - Buts futsal aluminium mobile.

Arceaux aluminium repliables. Fixation au sol.



Afin de répondre à une demande croissante pour des buts spécifiques au futsal selon la réglementation FIFA, Sodex vous propose un but avec une façade ronde Ø 80mm.



La profondeur des arceaux arrière a été élargie (1.2m) afin d'éviter que le ballon ne tape dans les arceaux et ne ressorte aussitôt

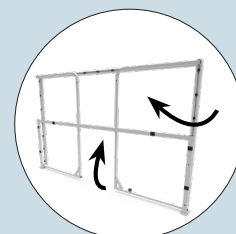

Ce but est simple à transporter, conçu en reprenant les points forts du but S16271, tout en aluminium, il est facile à stocker car entièrement repliable.

► Hand scolaire

Dimensions : 3.0m x 2.0m ou 2.4m x 1.7m. Plastifiés blanc. Façade en acier galvanisé 80x40mm.
Arceaux arrière en tube 30x30mm. Fourreaux non fournis.



Les retours d'angle sont soudés directement sur la transversale.



S16011 - Buts de handball scolaire mobile.
Dimensions : 2.4m x 1.7m.

S16016 - Buts de handball scolaire à sceller.
Dimensions : 2.4m x 1.7m.

S16032 - Buts de handball scolaire mobile.
Dimensions : 3.0m x 2.0m.

S16037 - Buts de handball scolaire à sceller.
Dimensions : 3.0m x 2.0m.



ACCESSOIRES

Accessoires pour buts



Jeu de 4 ancrages.

S16328EZW-01
Pour but mobile premium.

S16330EZW-01
Pour but mobile standard.

S16332EZW-01
Pour but repliable.

S16334EZW-01
Pour but rabattable.

S16328EZW-01

S16370EZ - Ancre avec tige en J.



S16380 - Ancre multi-directionnel.



Idéal lorsque des ancrages profonds ne sont pas possibles.

S16408 - Chariot de transport.
Pour buts de hand/futsal.
2 paires alu ou 1 paire acier.



S16541ZZ - Jeu de 4 fourreaux en acier galvanisé. Avec couvercles. Pour buts scolaires 80x40mm.

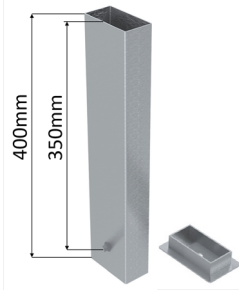

S16557BR - Jeu de 4 fourreaux en aluminium. Avec couvercles. Pour buts compétition 80x80mm.

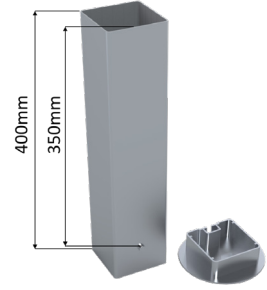

S16559BR - Jeu de 4 fourreaux aluminium. Avec couvercle encastré. Pour salles omnisports, buts 80x80mm.

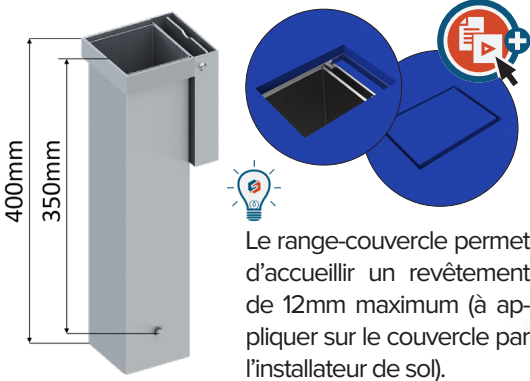

Le range-couvercle permet d'accueillir un revêtement de 12mm maximum (à appliquer sur le couvercle par l'installateur de sol).

S16567 - Réhausseur. Pour fourreau 80x80mm.

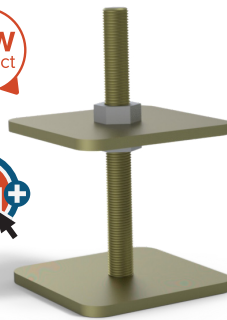

S16591ZZ - Jeu de 4 manchons en acier galvanisé. Pour buts monobloc à sceller 80x80mm.

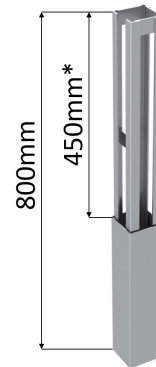

*Ce manchon pénètre dans le montant sur une longueur de 450mm.

Accessoires pour terrain

S16350 - Tchouckball 1x1m.



Mécanisme permettant une inclinaison du cadre (jusqu'à 90°).



S30532 - Chariot à ballons en acier. Capacité 20 ballons.



Évite toute cassure des barreaux.



S30552 - Banc en acier plastifié gris. Longueur 2m. Assise en alu plastifié bleu.

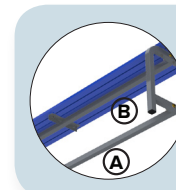

Facile à transporter sans compromettre la stabilité. 2 renforts (A et B) entre pieds afin de garantir une très bonne stabilité de la structure.



ACCESSOIRES

Accessoires du filet

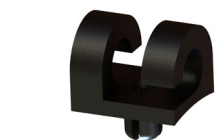

S12360 - Crochet 1 fixation.



S12361 - Crochet 2 fixations.



S12363 - Crochet 1 fixation + adhésif.



S12364 - Crochet clipsable.
Pour but aluminium



Évite de démonter le but lors d'un remplacement de crochet.



Sandows

S16625 - Longueur 5m.

Ce système permet une meilleure absorption des impacts de ballons et améliore la forme du filet.

Filets

Nos filets sont en polyéthylène haute densité, traités UV.

Couleur standard : Noir. Autres couleurs sur demande.

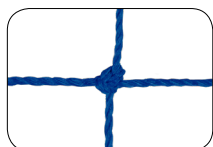

Câblé 2mm
Maille simple.

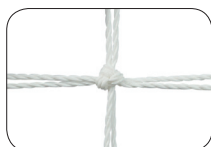

Câblé 2mm
Maille double.

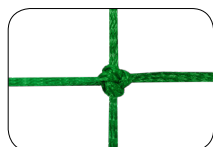

Tressé 3mm
Maille simple.

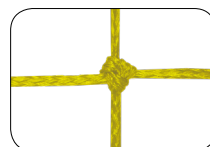

Tressé 4mm
Maille simple.

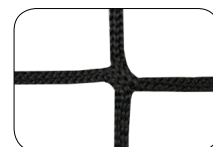

Sans nœud 5mm
Maille simple.

REF.	Fil	Maille (mm)	Dimensions				Note
	Tressé/Câblé		A	B	C	D	
S16810	Câblé 2.0	MS 100	2.5	1.8	0.8	1.0	Minibus
S16820	Câblé 2.0	MS 120	3.1	2.0	0.8	1.0	-
S16861	Tressé 3.0	MS 100	3.1	1.9	0.8	1.0	But rabattable
S16862	Tressé 3.0	MS 100	3.1	2.0	0.8	1.0	-
S16862RC	Tressé 3.0	MS 100	3.1	2.0	0.8	1.0	Filet recyclé
S16863	Tressé 3.0	MS 100	3.1	1.9	1.0	1.0	But repliable S16271, S16274
S16881*	Tressé 4.0	MS/MD 100	3.1	2.0	0.8	1.0	Filet premium Double et simple maille
S16882	Tressé 4.0	MS 100	3.1	2.0	0.8	1.0	-
S16882KL	Tressé 4.0	MS 100	3.1	2.0	0.8	1.0	Sans nœud
S16885KL	Tressé 5.0	MS 100	3.1	2.0	0.8	1.0	Sans nœud
S16950	Tressé 4.0	MS 100	3.1	2.0	X	X	Filet amortisseur
S16950KL	Tressé 4.0	MS 100	3.1	2.0	X	X	Filet amortisseur Sans nœud

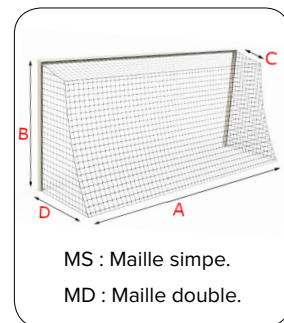

***S16881** - Ce filet est composé de mailles simples sur le fond et le toit et de mailles doubles sur les côtés.



Les côtés du filet sont les plus sollicités pendant les matchs de haut niveau. Ils sont les plus touchés dû à leur emplacement stratégique pour marquer des buts. Ils ne sont pas protégés par le filet amortisseur. Ces filets compétition permettent d'éviter toute usure prématurée liée à une activité intensive.

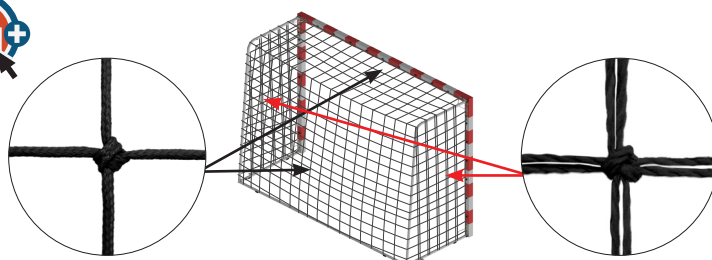



Gamme standard

Nos buts multijeu sont en acier galvanisé. Dimensions des buts : 3m x 2m. Fourreaux non fournis.



Afin de réduire votre temps d'installation, les crochets pour le filet sont montés sur nos buts.

S18020GC - But à sceller Ø 76mm.
En acier galvanisé à chaud.

S18121 - But à sceller 80x80mm.
Hauteur du cercle : 3.05m/2.6m.

S18124 - But à sceller 80x80mm.
Arceaux arrière et barre de liaison en tube
30x30mm. Hauteur du cercle : 3.05m/2.6m.



S18126 - But à sceller 80x80mm.
Arceaux arrière et barre de liaison en tube 50x50mm.
Hauteur du cercle : 3.05m/2.6m.

S18134 - But sur platine 80x80mm.
Arceaux arrière et barre de liaison en tube 30x30mm.
Hauteur du cercle : 3.05m/2.6m.

NEW
product



NEW
product

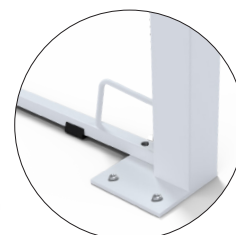



BUTS MULTIJEUX

Conforme NF
EN 749

Conforme NF
EN 1270

► Gamme premium



S18152GCW - But renforcé premium 80x80mm.
En acier galvanisé à chaud plastifié.
Scellé directement au sol
Hauteur du cercle : 3.05m/2.6m.



Afin de réduire votre temps d'installation, les crochets pour le filet sont montés sur nos buts.



Traitement anti-corrosion par galvanisation à chaud puis peint par poudre polyester cuite au four.

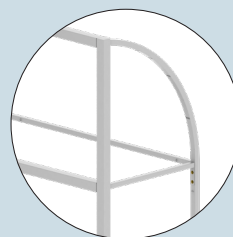

Les barres de renfort en 50x50mm, viennent supporter le haut de la structure pour davantage de stabilité et de résistance.

► Filet, accessoires

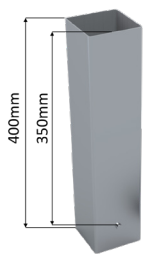

S16557BR - Jeu de 4 fourreaux en aluminium. Avec couvercles. Pour buts S18121, S18124, S18126.

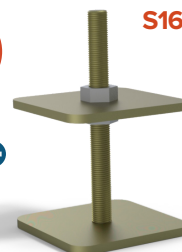

S16567 - Réhausseur. Pour fourreaux 80x80mm.

REF.	Fil	Maille	Dimensions				Note
		(mm)	A	B	C	D	
S18880	Tressé 3.0	MS 45	3.1	2.0	x	1.0	Sans toit

*MS : Maille simple

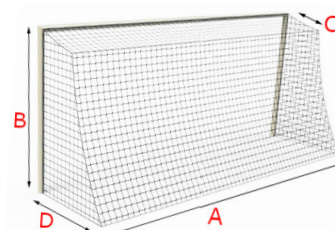



► Poteaux compétition. Sans fourreau

• Poteaux acier galvanisé

S30220 - Poteaux télescopiques à sceller Ø 90mm.
Tension par treuil. Classe A.

S30251 - Poteaux à sceller Ø 90mm.
Tension par treuil. Classe A.

S30271 - Poteaux mobiles Ø 90mm.
Fixations par ancrages.
Embases sans contrepoids.
Tension par treuil. Classe B.

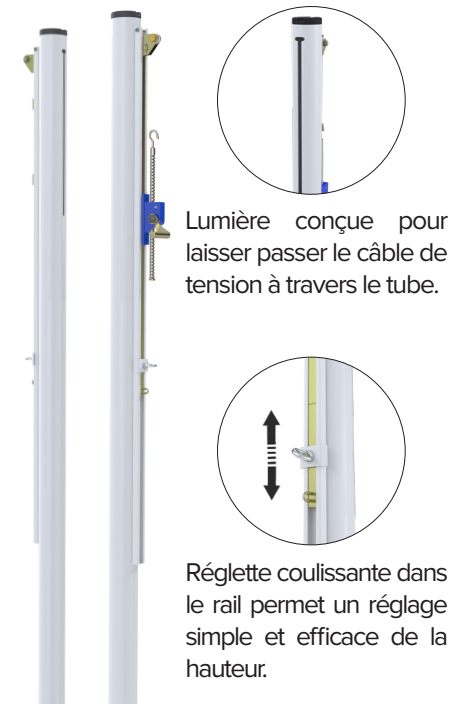
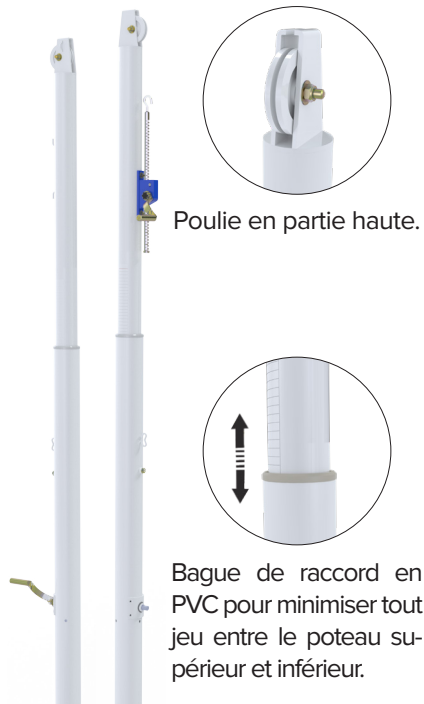

Possibilité de rendre les poteaux autostables en ajoutant des contrepoids dans l'embase.

- Option classe B : 340kg/poteau.
- Option classe C : 280kg/poteau.



*Option mousse de protection

• Poteaux aluminium

S30170 - Poteaux à sceller Ø 90mm.
Tension par treuil. Classe B..



Aluminium renforcé pour être conforme à la compétition. Classe B.

STANDARDS

Nos poteaux de volleyball compétition sont fabriqués selon la réglementation FIVB et sont conformes à la norme NF EN 1271.

Ils conviennent à la compétition de haut niveau.

Afin que l'installation soit en conformité avec la réglementation FIVB, les filets installés doivent eux aussi être conformes.

Lors des compétitions, des mires doivent être installées à chaque extrémité du filet, au niveau des lignes de jeu, pour clairement démarquer la limite du terrain.

Aucun élément ne doit dépasser des poteaux côté terrain de jeu.



VOLLEYBALL

► Poteaux entraînement. Sans fourreau

—• Poteaux acier galvanisé

S30004EZW - Rail mural.
10 points de fixation.
Tension par cabestan. Classe C.



Permet également la pratique du badminton et du tennis.

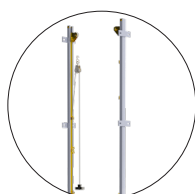

Sans fixation au sol existante.

S30052 - Poteaux mobiles Ø 76mm et Ø 60mm.
Avec embases à lester.
Tension manuelle par cabestan. Classe C.



Permet également la pratique du badminton et du tennis.



Facile à transporter grâce aux roues.

S30061 - Poteaux mobiles Ø 90mm.
Fixation par ancrage.
Tension par treuil. Classe C.

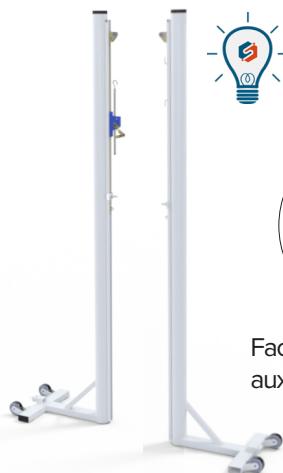

Permet également la pratique du badminton et du tennis.



Facile à transporter grâce aux roues.

S30134 - Poteaux à sceller Ø 90mm.
Réglage de la hauteur du filet par le fourreau.
Tension par treuil. Classe C.



Réglage de la hauteur grâce aux coulissements du poteau dans son fourreau.

S30161 - Poteaux à sceller Ø 90mm.
Tension par treuil. Classe C.



Permet également la pratique du badminton et du tennis.

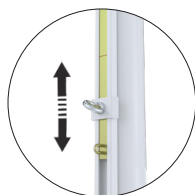

Réglette coulissante dans le rail permet un réglage simple et efficace de la hauteur.

S30181 - Poteau central à sceller Ø 90mm.
Tension par treuil. Classe C.

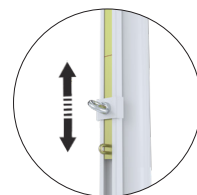

Réglette coulissante dans le rail permet un réglage simple et efficace de la hauteur.

► Poteaux entraînement. Sans fourreau

—• Poteaux aluminium

S30158 - Poteaux à sceller Ø 90mm.
Tension manuelle par cabestan.
Classe C.



Tension du filet facilitée grâce au taquet coinreur.

S30176 - Poteau central à sceller Ø 90mm.
Tension manuelle par cabestan.
Classe C.



Tension du filet facilitée grâce au taquet coinreur.

S30182 - Poteau central à sceller Ø 90mm.
Tension par treuil.
Classe C.

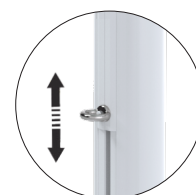

Réglette coulissante dans le rail permet un réglage simple et efficace de la hauteur.



Cette gamme de poteaux permet également la pratique du badminton et du tennis.

► Podiums

S30426 - Gamme standard : Podium en acier galvanisé.
Plastifié blanc.
Hauteur de la plate-forme 1.3m.



S30429 - Gamme premium : Podium en acier galvanisé.
Plastifié blanc. Pour haute compétition.
À positionner le long du poteau.
Livré avec mousses de protection de la structure sur les 2 côtés.

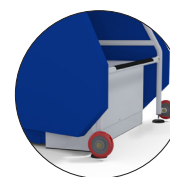

Facile à transporter grâce à 2 roues (qui ne marquent pas le sol).

S30429 + S30271



ACCESSOIRES

► Accessoires poteaux

S12592 - Réhausseur.
Pour fourreaux Ø 90mm.

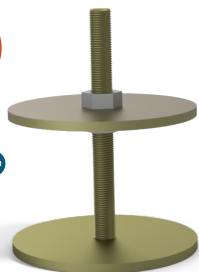

S25595 - Treuil à crémaillère avec manivelle.



Le design permet une meilleure fluidité du coulissement de la crémaillère.



La crémaillère est rallongée de 5cm afin d'améliorer la tension.

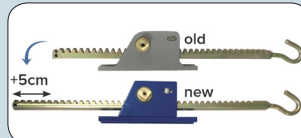

La fixation au poteau est rendue plus robuste grâce à une base en acier.

S30357BR - Jeu de 2 fourreaux en aluminium. Avec couvercle. Pour poteaux Ø 90mm.

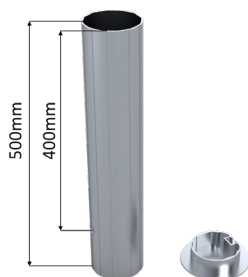

S30357BR-01 - Fourreau en aluminium. Avec couvercle. Pour poteau central Ø 90mm.

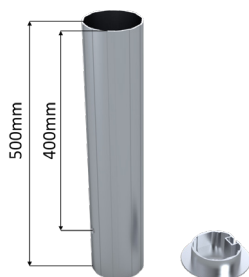

S30358BR - Jeu de 2 fourreaux en aluminium. Avec couvercles. Pour S30134 Ø 90mm.

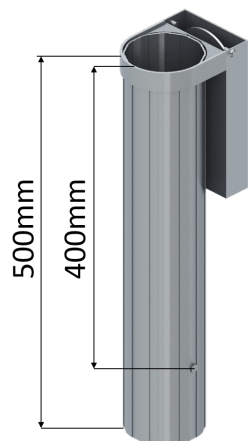
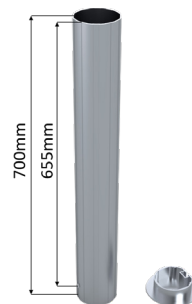

S30359BR - Jeu de 2 fourreaux alu avec couvercle encastré. Pour salles omnisports, poteau Ø 90mm.

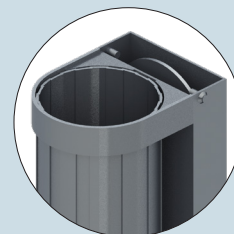
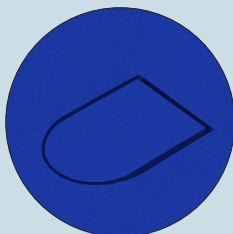
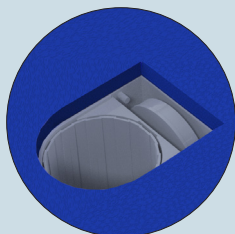

Le range-couvercle permet d'accueillir un revêtement de 12mm maximum (à appliquer sur le couvercle par l'installateur de sol).



Le couvercle relié au fourreau permet de ne pas être perdu et d'être stable.



S30401 - Mousses de protection, hauteur 2m. Pour tube de 80mm à 115mm. Dimensions externes : 200x200mm.

S30402 - Mousses de protection, hauteur 2m. Pour tube de 80mm à 100mm. Dimensions externes : Ø 215mm.

Option : Logo ou publicité.



Pour une fermeture parfaite, toutes nos protections sont munies de 2 systèmes d'accroche :

A

1 velcro cousu sur toute la hauteur B de la protection.

B

3 languettes (avec velcro) réparties sur la hauteur.



▶ Accessoires filets

S30611 - Jeu de mires compétition.
Hauteur 1.80m.



S30615 - Jeu de mires à vis.
Hauteur 1.80m.



S30715 - Support de mires.
Pour S30611.



S30730 - Câble de rechange.
Longueur 12.8m.



▶ Accessoires du terrain

S16550 - Tableau de score multi-sport.
Avec 4 chiffres à retournement manuel.

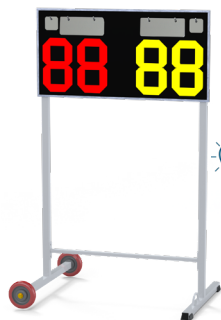

Poignée pour faciliter le transport.

Râtelier mural.

S30432 - Pour 4 poteaux.

S30433 - Pour 6 poteaux.

S30434 - Pour 8 poteaux.

S30435 - Pour 10 poteaux.



S30438 - Râtelier vertical.
Fixation murale. Pour 4 poteaux.



S30454 - Râtelier mobile pour 4 paires.
Avec plancher bois.

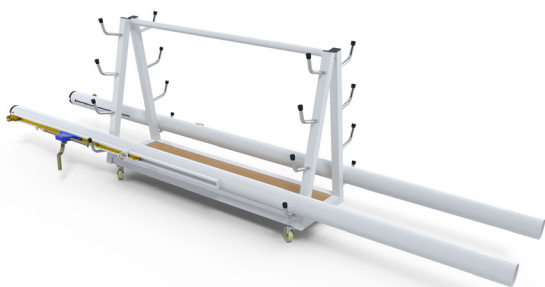

S30530 - Chariot à ballons.
Repliable en alu. Capacité 18 ballons.



S30532 - Chariot à ballons en acier.
Capacité 20 ballons.



Évite toute cassure des barreaux.



Fermeture avec un cadenas (non fourni).

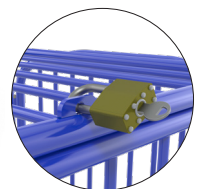

S30552 - Banc en acier plastifié gris.
Assise en aluminium plastifié bleu. Longueur 2m.

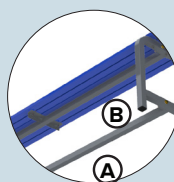
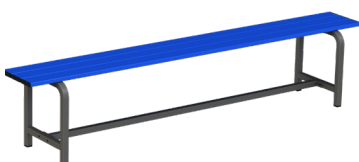

Facile à transporter sans compromettre la stabilité.
2 renforts (A et B) entre pieds afin de garantir une très bonne stabilité de la structure.

S50810 - Filet porte ballons.
Capacité 10 - 12 ballons.
Autres capacités (sur demande).

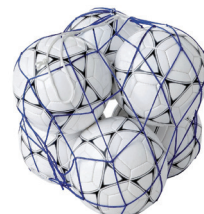



FILETS

Nos filets de volley sont en polyéthylène haute densité, traité UV.
Tension par cordeau, câble acier galvanisé gainé 5mm ou kevlar 5mm.
Longueur 12.18m. Couleur standard: Noir.

STANDARDS

Conformément à la réglementation FIVB :

Nos filets de compétition sont munis de :

- Bande supérieure haute de 7cm.
- 3 fixations à chaque côté.
- Bandes latérales et basses de 5cm.
- Bandes de délimitation (au-dessus des lignes) de 5cm.



S30820 - Fil câblé 2mm.
Tension par cordeau.



S30830 - Fil câblé 2mm.
Tension par câble gainé.



S30850 - Fil tressé 3mm.
Tension par câble gainé.



S30852 - Filet compétition - Conforme à la réglementation FIVB.
Fil tressé 3mm. Tension par corde Kévlar.



S30857 - Filet compétition - Conforme à la réglementation FIVB.
Fil tressé 3mm. Tension par câble gainé.



S30870KL - Fil tressé 4mm.
Sans nœud.
Tension par câble gainé.



REF.	Fil		Dimensions	Bande			Tension	Note
	Tressé/Câblé	Maille (mm)		Haute	Latérales	Basse		
S30820	Câblé 2.0	MS 100	9.5x0.9m	PVC Blanc	-	-	Corde 4mm	-
S30830	Câblé 2.0	MS 100	9.5x1.0m	PVC Blanc	-	-	Câble gainé 5mm	-
S30850	Tressé 3.0	MS 100	9.5x1.0m	PVC Blanc	-	-	Câble gainé 5mm	Bandes pour ligne
S30850RC	Tressé 3.0	MS 100	9.5x1.0m	PVC Blanc	-	-	Câble gainé 5mm	Bandes pour ligne Filet recyclé
S30852	Tressé 3.0	MS 100	9.5x1.0m	PVC Blanc	PVC Blanc	PVC Blanc	Câble kevlar 5mm	Bandes pour ligne Barres de cadrage Conforme FIVB
S30857	Tressé 3.0	MS 100	9.5x1.0m	PVC Blanc	PVC Blanc	PVC Blanc	Câble gainé 5mm	Bandes pour ligne Barres de cadrage Conforme FIVB
S30870KL	Tressé 4.0	MS 100	9.5x1.0m	PVC Blanc	-	-	Câble gainé 5mm	Bandes pour ligne Sans nœud.

MS : Maille simple.



SPORTS DE PLAGE

Beach soccer



Les retours d'angle sont soudés directement sur la transversale.

Modèle avec crochets

S13137 - Buts aluminium Ø 101.6mm.
Dimensions : 5.5m x 2.2m. Plastifiés jaune.
Livré avec : - Ancrages
- Oreilles galvanisées Ø 34mm.

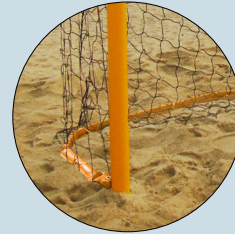

Gaine lestée pour filet remplace le cadre arrière. Le produit est plus facile à monter/démonter.

S13325 - Minibus en PVC pour beach football.
Dimensions : 90cm x 60cm.
Livré avec filet.



Une partie du but s'enfonce sous le sable afin d'améliorer sa stabilité.

S13350 - Poteaux de corner flexibles.
Hauteur hors sol 1.5m. Avec fanion, tube en PVC, manchon en caoutchouc, support fixe PVC et couvercle.



S13365 - Ligne de délimitation de terrain de beach soccer.

Bande PVC bleue, largeur 100mm. Livrée avec ancrages pour sable. Conformément au règlement du beach soccer, convient pour délimiter un terrain de 37m de long et 28m de large.



S13609 - Gains lestées pour filet de beach football. Longueur 8.8m.



REF.	Fil	Maille (mm)	Dimensions			
	Tressé/Câblé		A	B	C	D
S13862	Tressé 3.0	MS 120	5.5	2.4	0.8	1.6

MS : Maille simple.

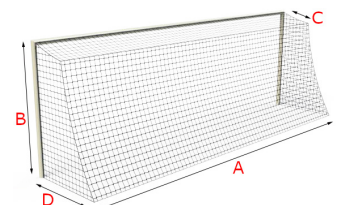



SPORTS DE PLAGE

Beach handball



S17211 - Façade aluminium Ø 80mm.
 Dimensions : 3.0m x 2.0m. Plastifié bleu.
 Livrés avec leurs ancrages pour sable ainsi que des oreilles galvanisées Ø 34mm.



Façade 100% aluminium.
 Crochet PVC traité anti-UV.



Gaine lestée pour filet remplace le cadre arrière. Le produit est plus facile à monter/démonter.

S17365 - Ligne de délimitation de terrain de beach handball.
 Bande PVC bleue, largeur 50mm. Livrée avec ancrages pour sable.
 Convient pour délimiter un terrain de 27m de long et de 12m de large.



S17609B - Gaines lestées pour filet de beach handball.
 Longueur 5.3m.

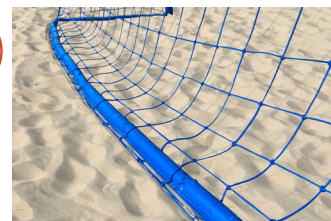

REF.	Fil	Maille (mm)	Dimensions			
	Tressé/Câblé		A	B	C	D
S17862B	Tressé 3.0	MS 100	3.1	2.0	0.8	1.0

MS : Maille simple.

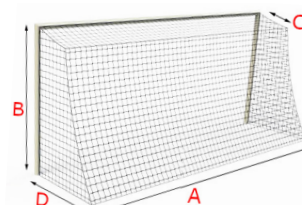

► Beach volleyball et Beach tennis

Nos poteaux sont similaires à nos poteaux volleyball intérieurs, mais sont installés dans des ancrages spécialement conçus pour la pratique du beach volley et beach tennis.

En acier galvanisé ou aluminium Ø 90mm plastifié blanc.

Hauteur ajustable : 2.24m – 2.35m – 2.43m.

Option : Embase galvanisée S32351ZZ (non fournie).

S30158* - Poteaux à sceller.
En aluminium.
Tension par cabestan.
Classe C.



S30161* - Poteaux à sceller.
En acier galvanisé.
Tension par treuil.
Classe C.

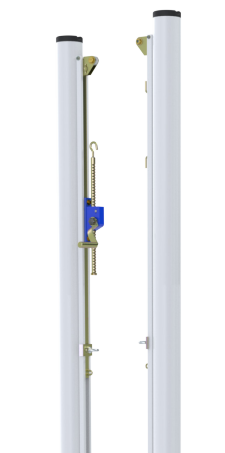

S30170 - Poteaux à sceller.
En aluminium.
Tension par treuil.
Classe B.



S30251 - Poteaux à sceller.
En acier galvanisé.
Tension par treuil.
Classe A.

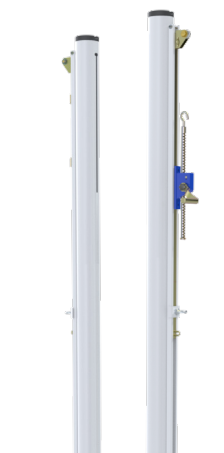

*Ces 2 gammes de poteaux permettent également la pratique du beach volleyball et beach tennis.



S30426 - **Gamme standard** : Podium en acier galva. Plastifié blanc.
Hauteur de la plate-forme 1.3m.

S32351ZZ - Ancrages pour poteaux de beach volley.

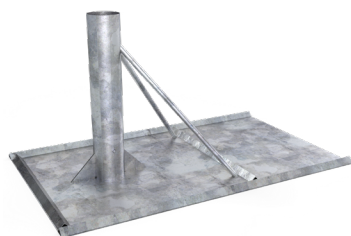

S32365 - Ligne de délimitation de terrain de beach volley.
Bande PVC bleue, largeur 50mm.
Livrée avec ancrages pour sable

Conformément au règlement du beach volley, convient pour délimiter un terrain de 16m de long et de 8m de large.



REF.	Fil	Maille (mm)	Dimensions	Bande			Tension	Note
	Tressé/Câblé			Haute	Latérales	Basse		
S25862	Tressé 3.0	MS 45	8.5x1.07m	PVC jaune	PVC jaune	PVC jaune	Câble gainé 5mm	Beach tennis
S32820	Câblé 2.0	MS 100	8.5x0.9m	PVC Vert	-	-	Corde 4mm	Beach volleyball
S32856	Tressé 3.0	MS 100	8.5x1.0m	PVC jaune	PVC jaune	PVC jaune	Câble gainé 5mm	Beach volleyball Marquage sur bande sur demande

MS : Maille simple.



SPORTS DE RAQUETTE

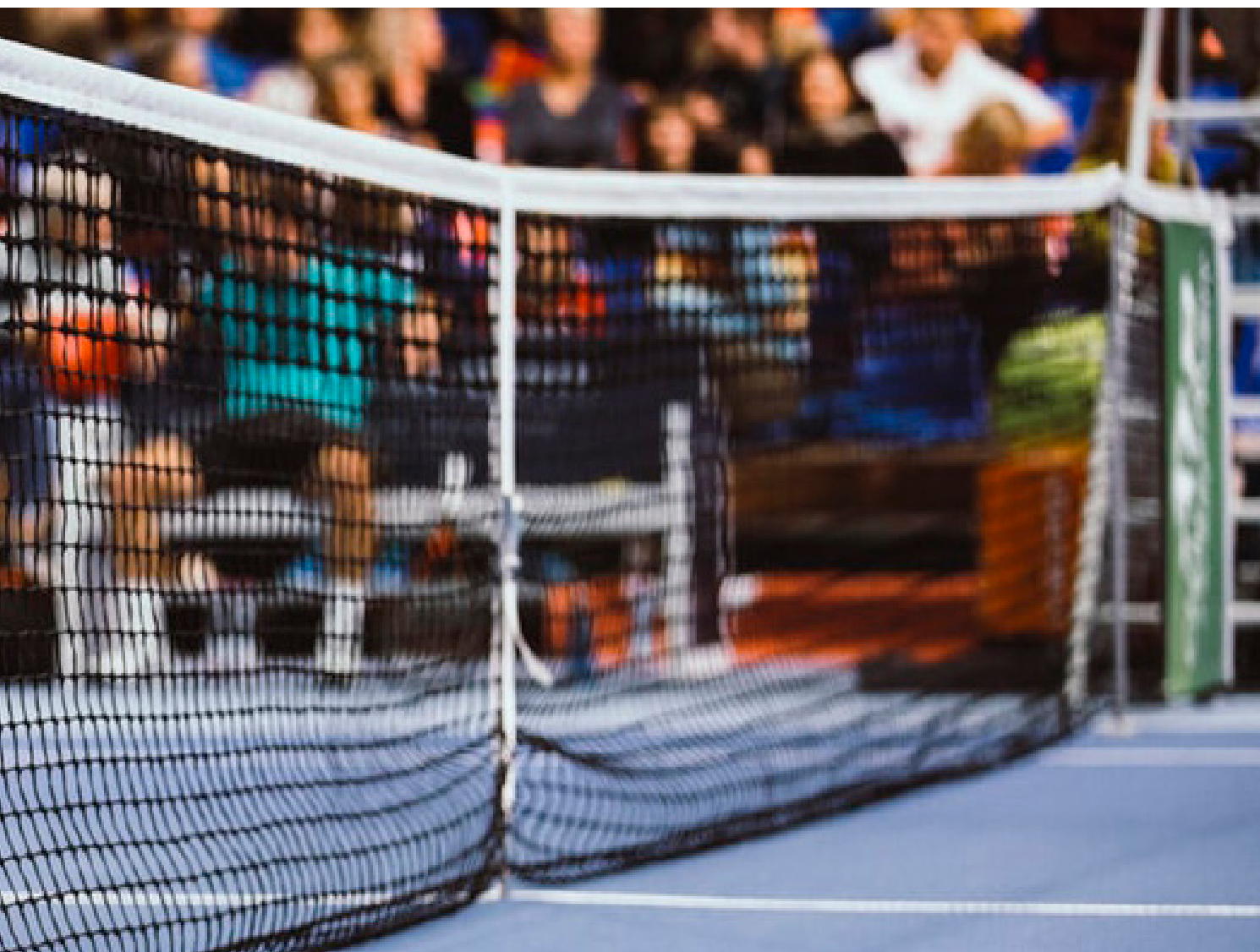

62 — Tennis

www.sodexsport.fr/tennis

72 — Badminton

www.sodexsport.fr/badminton



TENNIS / PADEL

Tous nos poteaux sont livrés avec leurs barres de cadrage pour fixation du filet (barres verticales sur la hauteur du poteau). Treuil et manivelle inclus.

► Poteaux avec treuil intérieur

S25222 - Poteaux de padel sur platine.
En acier galvanisé 80x80mm.



S25225 - Poteaux de tennis à sceller.
En acier galvanisé 80x80mm.
Option : Fourreaux (non fournis).

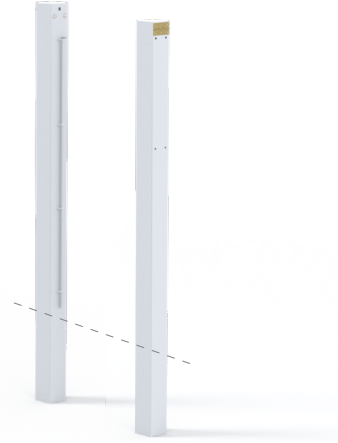

S25235 - Poteaux de tennis à sceller.
En acier galvanisé Ø 90mm.
Option : Fourreaux (non fournis).



S25241 - Poteaux de tennis à sceller.
En aluminium ovoïde 120x100mm.
Option : Fourreaux (non fournis).



S25256 - Poteaux de tennis sur platine.
En acier galvanisé 100x100mm.

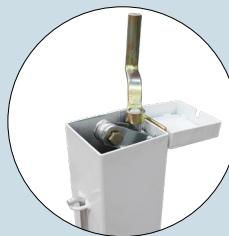

Couvercle relié au poteau à l'aide d'une charnière.
Treuil intérieur offre au produit un design épuré.

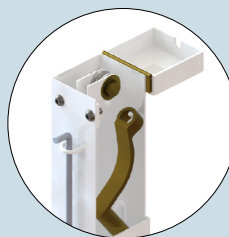

Crochet intérieur pour ranger la manivelle.

► Poteaux avec treuil extérieur

• Poteaux sur embase / sur platine

S25061 - Poteaux de tennis sur embase.
Fixation au sol.
En acier galvanisé Ø 90mm.



S25216 - Poteaux de tennis sur platine.
En acier galvanisé 80x80mm.



S25252 - Poteaux de tennis sur platine.
En acier galvanisé 100x100mm.

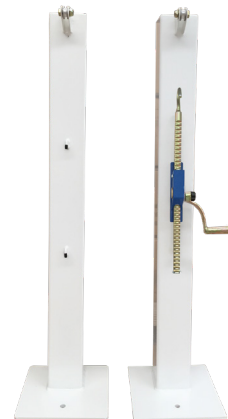

• Poteaux à sceller

S25213 - Poteaux de tennis à sceller.
En acier galvanisé 80x80mm.
Option : Fourreaux (non fournis).



S25214 - Poteaux de tennis à sceller.
En aluminium 80x80mm.
Option : Fourreaux (non fournis).



S25232 - Poteaux de tennis à sceller.
En acier galvanisé Ø 90mm.
Option : Fourreaux (non fournis).



S25233 - Poteaux de tennis à sceller.
En aluminium Ø 90mm.
Option : Fourreaux (non fournis).





Poteaux mobiles

S25219 - Poteaux de tennis mobiles. En acier galvanisé 80x80mm.
Idéal pour haute compétition.

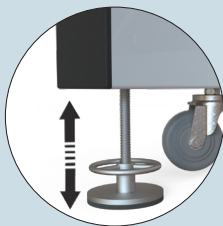

7 pieds d'appui ajustables sur lesquels la structure repose durant le jeu, non sur les roues.



Muni de 6 roues afin de déplacer la structure sans avoir à la démonter.

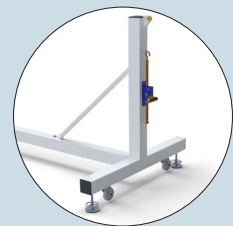

Contrepoids de 104kg intégrés dans les embases des poteaux.

Mini tennis

Poteaux de mini tennis mobiles
Structure en aluminium 40x40mm.
Barre basse en acier (sans filet).
S25380 - Longueur 3m.
S25381 - Longueur 4m.
S25383 - Longueur 6m.

Poteaux de mini tennis mobiles
Structure en acier Ø 25.4mm.
Barre basse en acier (filet inclus).
S25393 - Longueur 3m.
S25394 - Longueur 4m.
S25396 - Longueur 6m.

Filets de mini tennis
En tresse PP 2.5mm.
Bande supérieure en PVC.
S25933 - Longueur 3m.
S25934 - Longueur 4m.
S25936 - Longueur 6m.



S25383



S25396

ACCESSOIRES

▶ Accessoires poteaux

NEW
product

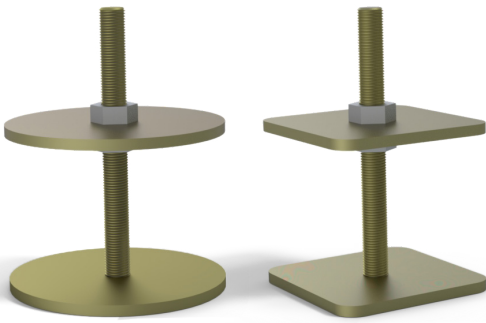

Réhausseur pour fourreau

S12592 - Pour fourreau Ø 90mm.

S16567 - Pour fourreau 80x80mm.



Conçu pour ajuster la profondeur utile du fourreau. Il permet de régler la hauteur de vos buts et poteaux aux hauteurs réglementaires en cas de fourreau positionné trop bas.

S25357BR - Jeu de 2 fourreaux. En aluminium. Avec couvercles. Pour poteau 80x80mm.

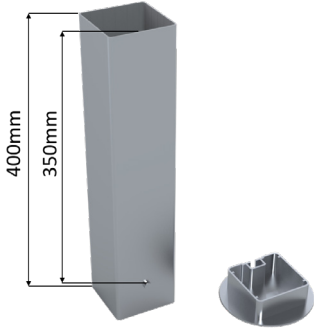

S25359BR - Jeu de 2 fourreaux aluminium avec couvercle encastré. Pour salles omnisports, poteau 80x80mm.

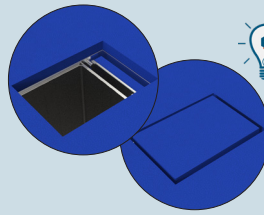
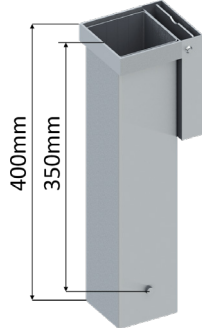

Le range-couvercle permet d'accueillir un revêtement de 12mm maximum (à appliquer sur le couvercle par l'installateur de sol).



Le couvercle relié au fourreau permet de ne pas être perdu et d'être stable.



S25363BR - Jeu de 2 fourreaux. En aluminium. Avec couvercles. Pour poteau Ø 90mm.

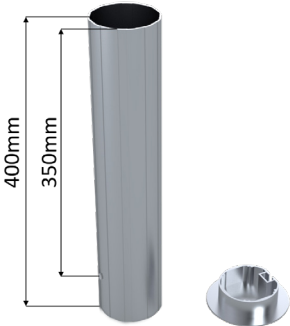

S25369BR - Jeu de 2 fourreaux aluminium avec couvercle encastré. Pour salles omnisports, pour poteau Ø 90mm.

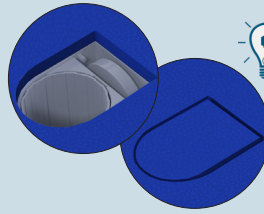
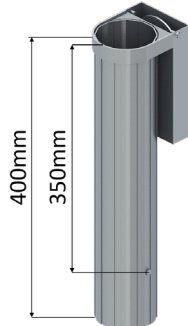

Le range-couvercle permet d'accueillir un revêtement de 12mm maximum (à appliquer sur le couvercle par l'installateur de sol).



Le couvercle relié au fourreau permet de ne pas être perdu et d'être stable.

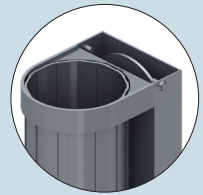

S25378BR - Jeu de 2 fourreaux. En aluminium. Avec couvercles. Pour poteau 120x100mm.

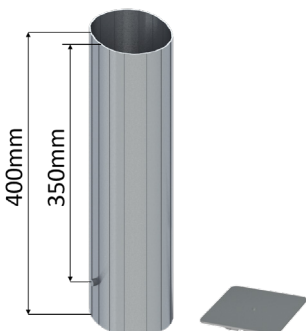

S25595 - Treuil à crémaillère avec manivelle.



Le design permet une meilleure fluidité du coulissement de la crémaillère.



La crémaillère est rallongée de 5cm afin d'améliorer la tension.

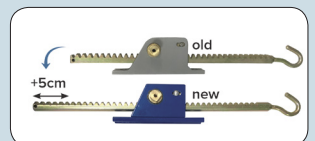

La fixation au poteau est rendue plus robuste grâce à une base en acier.



ACCESSOIRES

▶ Tableaux de score

S25645 - Tableau de score 3 sets. Fixation sur grillage.



3 crochets de fixation au grillage pour l'empêcher de se soulever en cas de vent



Facile à utiliser grâce à la rotation manuelle des chiffres.

S25646 - Tableau de score 3 sets avec logo. Fixation sur grillage.



3 crochets de fixation au grillage pour l'empêcher de se soulever en cas de vent



Ce modèle prévoit un emplacement pour votre logo.

S25650 - Tableau de score mobile 5 sets.

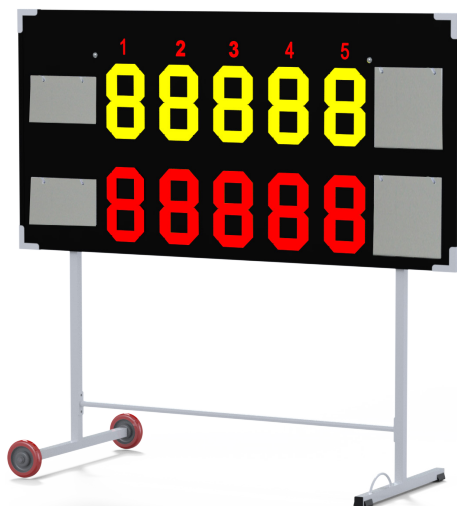

Un côté repose sur 2 roues tandis que l'autre côté repose sur une partie métallique pour plus de stabilité.

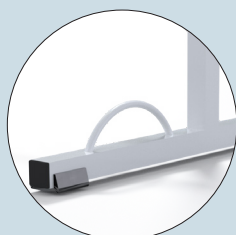

Poignée pour faciliter le transport.

▶ Accessoires terrain

S25020 - Poteaux de jeu de simple.

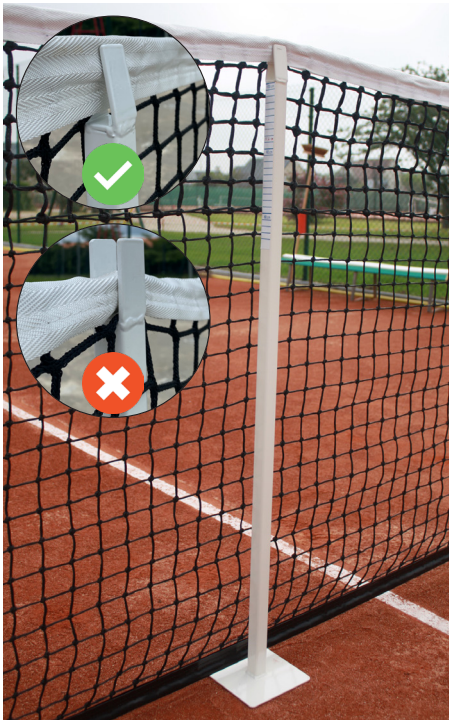

S25316 - Boitier à sceller. Pour régulateur.

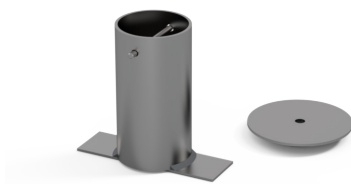

S25600 - Balai chasse-eau. En aluminium. Largeur 0.75m.



S25521 - Panier ramasse-balles. Avec 2 roues. Capacité : 120 balles.



S25613 - Balai chasse-eau. En acier inoxydable. Largeur 1.40m.



S25613-02 - Mousse de rechange pour S25613.

S25675 - Mur d'entraînement.

S25675-02 - Filet de remplacement. Pour S25675.



Angle réglable à l'aide de la jambe de force.

S25685GC - Grille d'entrée sur les courts. Galvanisé à chaud. Livrée avec le cadre à sceller.



S25689 - Support mural pour filet à traîner. Pour court de tennis.



S30552 - Banc en acier plastifié gris. Assise en alu plastifié bleu. Longueur 2m.

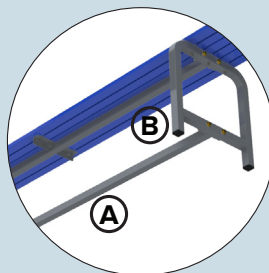
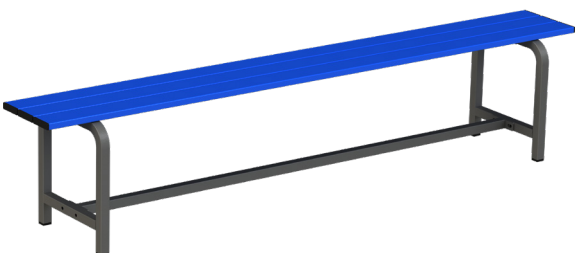

Facile à transporter sans compromettre la stabilité.



2 renforts (A et B) entre pieds afin de garantir une très bonne stabilité de la structure.



CHAISES D'ARBITRE

S25331-06 - Protection solaire.
Pour tubes Ø 32-40mm.



S25331-07 - Adaptateur parasol.
Pour tubes Ø 32-40mm.



► Chaise d'arbitre aluminium. Prémium



S25332 - Chaise d'arbitre.
En aluminium 60x30mm.
Livrée avec : Tablette, siège en PVC, porte
manteaux et pieds orientables avec patins.

S25345 - Option chaise d'arbitre S25332.
Assise latérale (gauche ou droite).



► Chaise d'arbitre acier galvanisé. Standard



S25331 - Chaise d'arbitre.
En acier galvanisé Ø 34mm.
Livrée avec : Siège en PVC et pieds orientables.

S25331-02W - Option chaise d'arbitre S25331.
Tablette amovible.



S25343 - Option chaise d'arbitre S25331.
Assise latérale (gauche ou droite).



Fonctions prémium

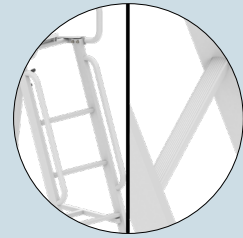

 Structure avec main courante
et échelle anti-dérapante.

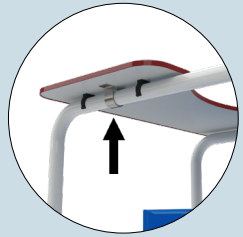

 Tablette réversible avec un
collier de sécurité.

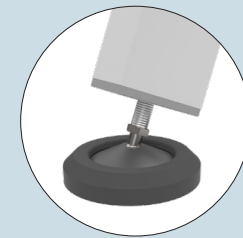

 Patins caoutchouc non-mar-
quants pour protéger le sol.
Pied orientable et ajustable.

Fonctions standard et prémium



 Le siège dispose d'une voie
pour écouler l'eau.



 Pied orientable et ajustable en
hauteur. Permet de stabiliser
parfaitement la chaise.

DESIGN HAUT DE GAMME

POUR HAUTE COMPÉTITION

Grâce à une **conception spécifique** et à son **savoir-faire** unique en filets conçus **manuellement**, Sodex Sport vous propose un filet dont la **hauteur se réduit** progressivement vers le **centre du terrain**.



Les mailles du bas se réduisent au fur et à mesure afin d'avoir une parfaite retombée du filet au sol.



En plus de son design, il est doté de mailles doubles et de barres de cadrage positionnées à l'intérieur des bandes latérales.



Alliez design et résistance, équipez vos clients avec le seul filet à retombée parfaite de marque française !

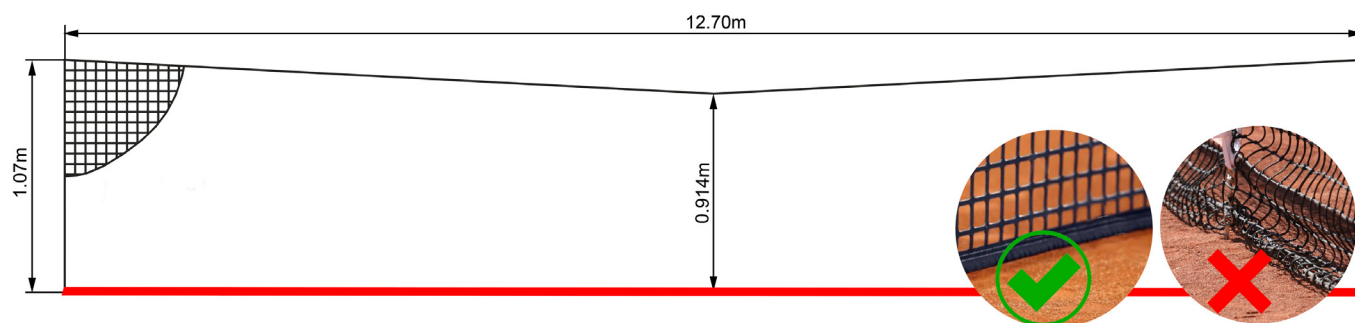

REF.	Fil	Maille (mm)	Dimensions	Bande			Tension Câblé gainé	Note
				Haute	Latérales	Basse		
S25878	Tressé 3.0	MD 45	12.7x1.07m	PES	PVC	PVC	5mm	Barre de cadrage Régulateur S25532
S25898	Tressé 4.0	MD 45	12.7x1.07m	PES	PVC	PVC	5mm	Barre de cadrage Régulateur S25532

MD : Maille double



FILETS



TC - Villers-sur-Mer, Calvados, FRANCE

Nos filets de tennis sont en polyéthylène haute densité traité UV.

Dimensions: 12.70m x 1.07m, câble acier galvanisé gainé 5mm longueur 13.80m. 6 mailles doubles.

Couleur standard : Noir. Autres couleurs sur demande.



S25820 - Fil câblé 2mm.

S25861 - Fil tressé 3mm.

S25866 - Fil tressé 3mm.

S25866KL - Fil tressé 4mm.



REF.	Fil	Maille (mm)	Dimensions	Bande			Tension	Note
	Tressé/Câblé			Haute	Latérales	Basse	Câble gainé	
S25810	Tressé 3.0	6 MD	10.5x1.07m	PES	PVC	PVC	5mm	Pour court de simple Régulateur S25532
S25820	Câblé 2.0	MS	12.7x1.07m	PVC	-	-	5mm	Sans régulateur
S25830	Câblé 2.0	6 MD	12.7x1.07m	PVC	-	-	5mm	Régulateur
S25861	Tressé 3.0	MS	12.7x1.07m	PES	-	-	5mm	Régulateur
 S25861RC	Tressé 3.0	MS	12.7x1.07m	PES	-	-	5mm	Régulateur, filet recyclé
S25863	Tressé 3.0	MS	9.95x0.92m	PES	-	-	5mm	Pour padel
S25866	Tressé 3.0	MS	12.7x1.07m	PES	PVC	PVC	5mm	Régulateur
S25871	Tressé 3.0	6 MD	12.7x1.07m	PES	-	-	5mm	Régulateur
S25876	Tressé 3.0	6 MD	12.7x1.07m	PES	PVC	PVC	5mm	Régulateur
S25877	Tressé 3.0	6 MD	12.7x1.07m	PES	PVC	PVC	5mm	Barre de cadrage, régulateur
 S25881	Tressé 4.0	MS	12.7x1.07m	PES	-	-	5mm	Régulateur
S25881KL	Tressé 4.0	MS	12.7x1.07m	PES	-	-	5mm	Régulateur, sans nœud
 S25886	Tressé 4.0	MS	12.7x1.07m	PES	PVC	PVC	5mm	Régulateur
S25886KL	Tressé 4.0	MS	12.7x1.07m	PES	PVC	PVC	5mm	Régulateur, sans nœud

MS: Maille simple / MD: Maille double



S25910 - Filet de tennis spécifique pour récupérer les balles lors d'entraînement intensif. Hauteur 0,4m.



À attacher le long des poteaux à l'aide de sandow. Ce filet est idéal pour les sessions d'entraînement car il permet de récupérer les balles et évite de les éparpiller sur le terrain.

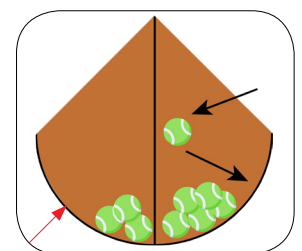

ACCESSOIRES FILETS

S25310 - Bande de remplacement PVC. Avec œillets posés et cordeau de laçage.



S25311 - Bande de remplacement PES. Avec œillets posés et cordeau de laçage.

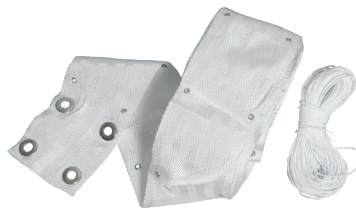

S25325 - Câble de rechange 13.8m.

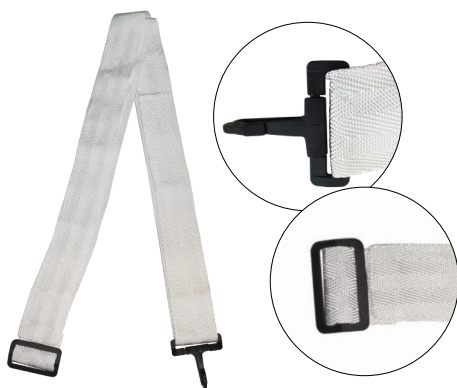

S25530 - Régulateur à boucle PVC.

Le régulateur à boucle est en polyester blanc avec un crochet en PVC. Il permet de régler la hauteur du filet au centre du court.

Une boucle en PVC permet facilement de coulisser la sangle afin de régler la hauteur du centre du filet de tennis à 0.914m.

NEW
product



S25531 - Régulateur à boucle clip.

Le régulateur à boucle clip est en polyester blanc avec un crochet en PVC. Il permet de régler la hauteur du filet au centre du court.

Une boucle clip permet facilement de coulisser la sangle afin de régler la hauteur du centre du filet de tennis à 0.914m.



S25532 - Régulateur à boucle métallique. Avec velcro.

Le régulateur à boucle est en polyester blanc avec un crochet métallique. Il permet de régler la hauteur du filet au centre du court.

Une longue bande velcro permet de facilement positionner le filet à la hauteur souhaitée. Le régulateur permet de régler la hauteur du filet au centre du court à une hauteur de 0.914m.



Utilisez nos poteaux de jeu de simple réf S25020 munis d'un ruban métré collé afin de vérifier la hauteur au centre du filet.



POTEAUX COMPÉTITION

Conforme NF
EN 1509

Nos poteaux sont en acier 40x40mm, plastifiés blanc.
Tous nos poteaux de compétition sont adaptés à la hauteur de jeu pour le MiniBad.

► Hauteur ajustable 1.55m / 1.40m.

S27220 - Poteaux à sceller.
Modèle classé FFBAD N°PF46-2015.



S27240 - Poteaux mobiles.
Avec embase de 62kg.
Modèle classé FFBAD N°PF50-2016.



S27263 - Poteau central mobile.
Modèle classé FFBAD N°PF49-2016
et N°PF50-2016.



S27280 - Poteaux sur platine.
Modèle classé FFBAD N°PF48-2015.



 Tension du filet facilitée grâce à la sangle et au cliquet.



 Hauteur ajustable 1.55m / 1.40m avec vis de serrage.



 La rainure centrale maintient la corde de tension.



Principales exigences de la Fédération Française (FFBAD) :

- Le côté du filet doit longer le poteau sans laisser d'ouverture.
- La distance entre le haut des poteaux doit être identique à celle du bas : 6.02m.
- Les poteaux doivent être réglables en hauteur.
- Pour valider le classement de chaque poteau, il convient de l'associer avec notre filet de compétition S27875 (voir page filets).



POTEAUX SCOLAIRES

Nos poteaux sont en acier 40x40mm, plastifiés blanc.

► Hauteur fixe 1.55m.

S27008 - Poteau de soutien sur platine.

S27020 - Poteaux à sceller.

S27040 - Poteaux mobiles.
Avec embase de 20kg.



L'embase confère au poteau une excellente stabilité.

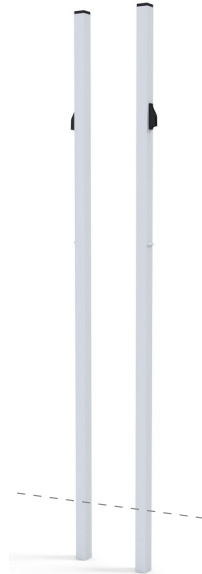

Le support clavette permet d'ajouter un contrepoids supplémentaire (S27045-22).

S27045 - Poteaux mobiles.
Avec embase de 20kg + contrepoids 20kg.

S27060 - Poteau central mobile.
Avec 2 embases de 20kg chacune.

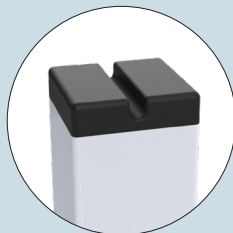

💡 La rainure centrale maintient la corde de tension.

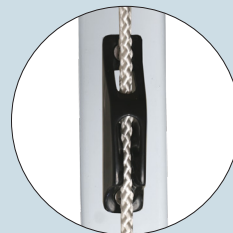

💡 Tension du filet facilitée grâce au taquet coinreur.



CHAISES D'ARBITRE - ACCESSOIRES

► Chaises d'arbitre



S27350 - Gamme standard : Chaise d'arbitre. En acier galvanisé Ø 34mm.
Livrée avec : Siège en PVC et roues pivotantes avec frein.



Barreaux d'échelle anti-dérapants.

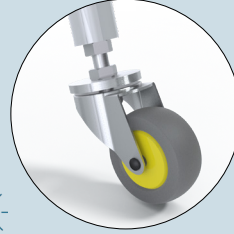

Les roues à frein permettent de déplacer la chaise facilement.

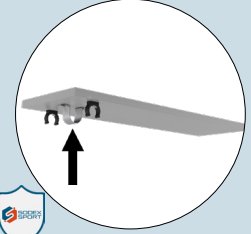

Tablette réversible avec un collier de sécurité.



S27361 - Gamme premium : Chaise d'arbitre. En aluminium 60x30mm.
Livrée avec : Tablette, siège en PVC, porte manteaux et pieds orientables avec patins.

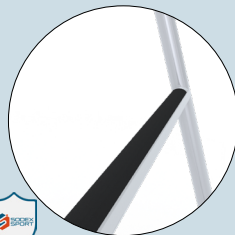

Barreaux d'échelle anti-dérapants.

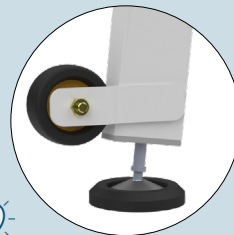

Roues en PVC permettent de déplacer la chaise facilement.



Tablette réversible avec un collier de sécurité.

► Accessoires

S27390 - Panneau de score repliable. Visibilité : 40m.
Pour le badminton, le tennis de table et le volleyball.

Set composé de points (de 0 à 30), de sets (0 à 9), et de temps morts.



Recto-verso pour une visibilité optimale de la part des spectateurs, joueurs et arbitres.

S27431ZZ - Jeu de 2 fourreaux en acier.
Avec couvercles aluminium.



FILETS



S27835 - Filet entraînement.
Au mètre linéaire.

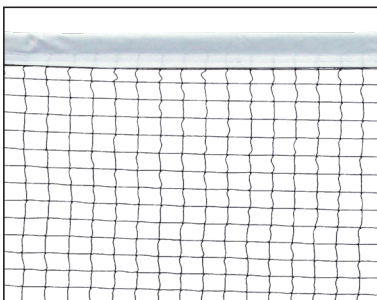

S27840 - Filet loisir et entraînement.



S27850 - Filet entraînement.



S27875 - Filet compétition
Conforme à la réglementation FFBAD.



Filet de compétition de Badminton en Nylon de 0.75mm de diamètre.
20mm maille simple. Dimensions : 6.1m x 0.76m.
Bande haute PES avec œillets posés et corde de tension 5mm.



Renforcé par une bande PES sur le périmètre.



Équipé de 4 velcros de chaque côté pour assurer que le filet soit bien parallèle aux poteaux.

REF.	Fil	Maille mm	Dimensions	Tension	Bande			Note
					Haute	Latérales	Basse	
S27835	Ø 0.75mm	MS 20	100x0.76m	Corde 4mm	PES Blanc	PES Noir	PES Noir	Longueur min 10m max 100m
S27840	Ø 0.75mm	MS 20	6.1x0.76m	Corde 4mm	PES Blanc	PES Noir	PES Noir	-
S27850	Ø 1.00mm	MS 20	6.1x0.76m	Corde 4mm	PES Blanc	PVC Noir	PVC Noir	-
S27875	Ø 0.75mm	MS 20	6.1x0.76m	Corde 5mm	PES Blanc	PES Noir	PES Noir	Fixations par velcro Conforme FFBAD



ÉQUIPEMENTS

78 — Tribunes mobiles

www.sodexsport.fr/tribunes

80 — Vestiaires

www.sodexsport.fr/vestiaires

83 — Séparations et Protections

www.sodexsport.fr/separation-et-protections

85 — Brise-vent / Brise-vue

www.sodexsport.fr/brise-vent-brise-vue-bache



86 — Filets de clôture

www.sodexsport.fr/Ciôtures

87 — Fitness extérieur

www.sodexsport.fr/fitness-exterieur

90 — Norme et sécurité

www.sodexsport.fr/normes-et-securite



TRIBUNES MOBILES

► Tribunes emboîtables. Gamme premium

Nos tribunes sont en acier 40x40mm plastifié blanc.

Lisses et dossiers en aluminium 80x20mm plastifié bleu. Le plancher est en bois antidérapant.

Les modules sont composés de 4 tribunes, 1 escalier et 2 garde corps.

Lorsqu'elles ne sont pas utilisées, les tribunes peuvent être basculées sur leurs roues pivotantes de transport pour faciliter leur déplacement.

Notre design permet de les imbriquer les unes dans les autres pour optimiser leur rangement.

S35520 - Tribunes 2 rangs. Capacité : 32 personnes.
Sans garde-corps.

S35540 - Tribunes 4 rangs. Capacité : 62 personnes.
Avec garde-corps.

S35530 - Tribunes 3 rangs. Capacité : 47 personnes.
Avec garde-corps.

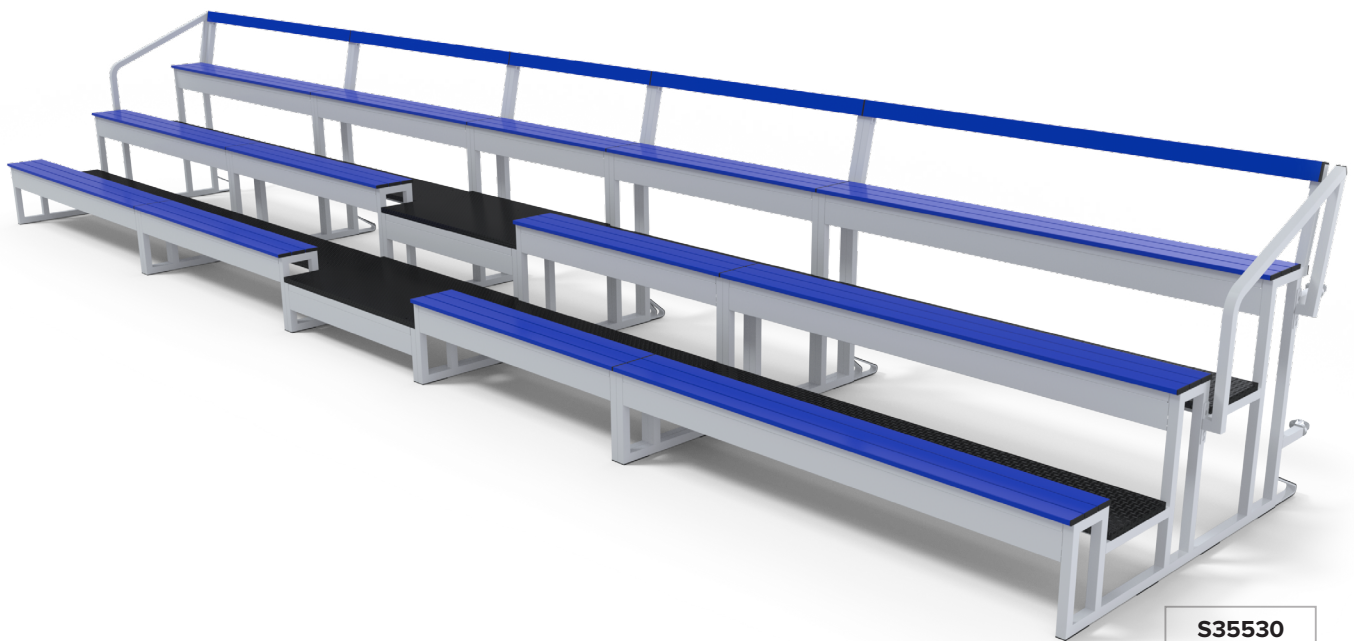

STANDARDS ✓

Nos escaliers ont une largeur d' 1.2m permettant le passage de deux rangées de spectateurs, respectant ainsi les prescriptions données dans la norme NF EN 13200-1.

💡 Les éléments sont emboîtables en position transport pour optimiser l'espace de stockage.

► Tribunes standards

Nos tribunes et escaliers standards sont en acier 40x40mm plastifié blanc. Lisses et dossiers sont en alu 80x20mm plastifié bleu. Le plancher est en bois antidérapant. Munies de 4 roues frein pivotantes afin de faciliter leur déplacement.

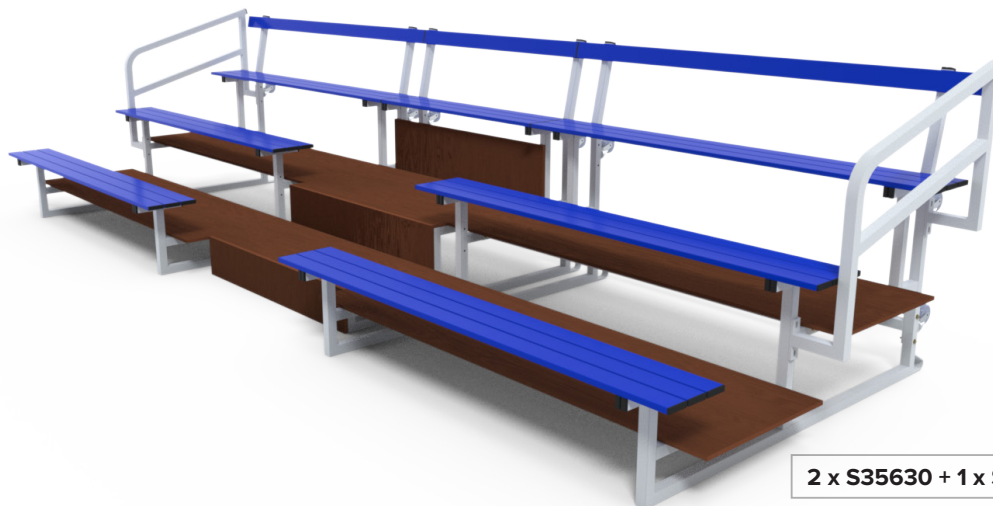

2 x S35630 + 1 x S35631 + 1 x S35632

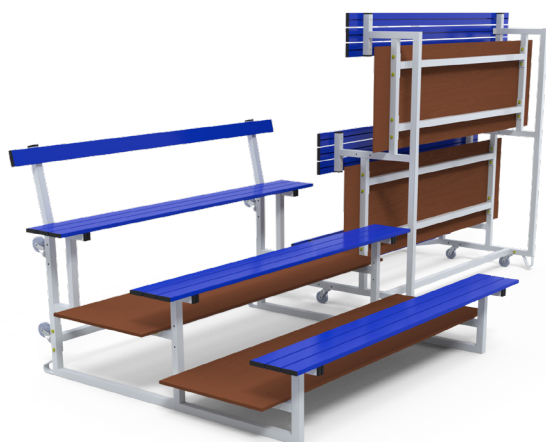

Type de tribunes		Tribunes	Escaliers	Garde-corps
2 rangs	Ref.	S35620	S35621	-
	Capacité	8 personnes	2 personnes	-
3 rangs	Ref.	S35630	S35631	S35632
	Capacité	12 personnes	2 personnes	-
4 rangs	Ref.	S35640	S35641	S35642
	Capacité	16 personnes	2 personnes	-

STANDARDS

Nos escaliers ont une largeur d'1.2m permettant le passage de deux rangées de spectateurs, respectant ainsi les prescriptions données dans la norme NF EN 13200-1.



RÉSISTANCE

Le dernier rang est renforcé car il est davantage sollicité lors de la mise en position stockage et manutention.

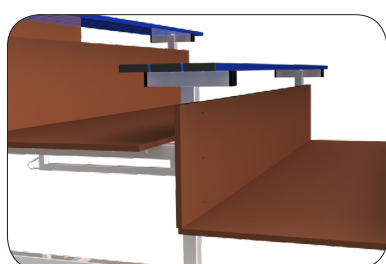
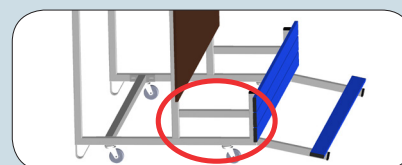

Option :

Pour sécuriser davantage les tribunes, des contre-marches sont disponibles sur demande.



VESTIAIRES

Structures métalliques en acier galvanisé 35x35mm, plastifié blanc.
Assise, dossier, porte-patère (4 patères au mètre) et porte-paquets sont en aluminium plastifié bleu. Dimensions sur demande. Longueur standard : 2m

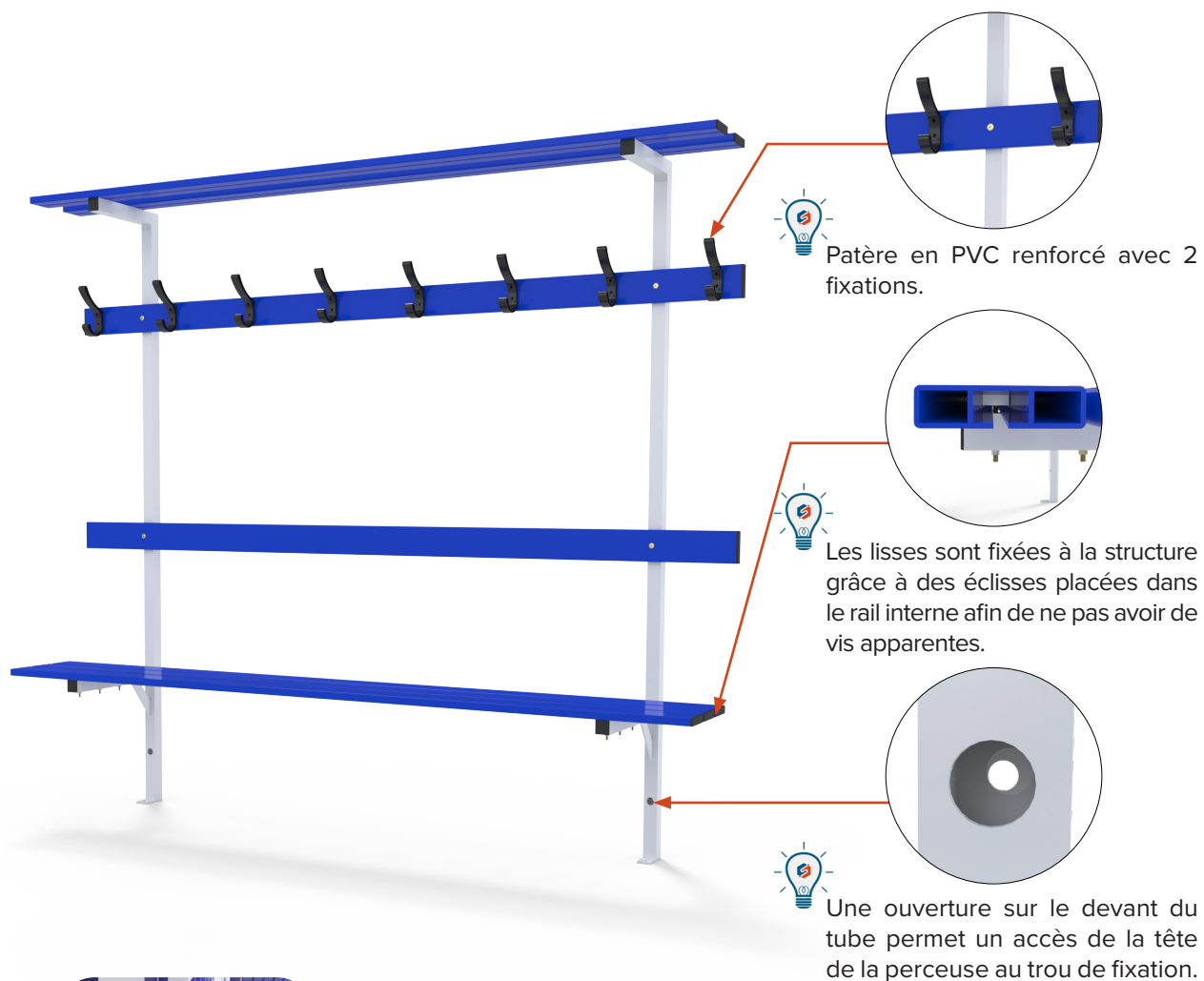

Nos structures peuvent être modifiées sur demande afin de s'adapter aux plinthes.

Bancs

S36051 - Banc simple.
Fixation au mur et au sol.

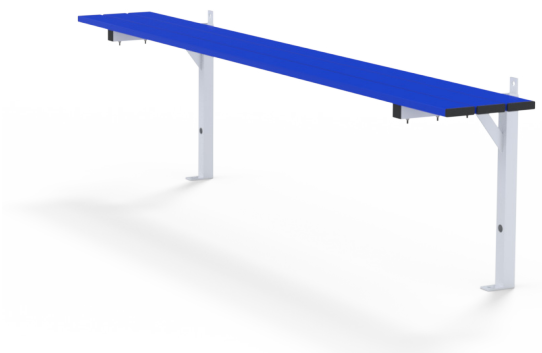

S36061 - Banc simple central.
Double fixations au sol.



S36053 - Banc mural. Avec dossier.
Fixation au mur et au sol.



S36054 - Banc central. Avec dossier.
Fixation au sol.

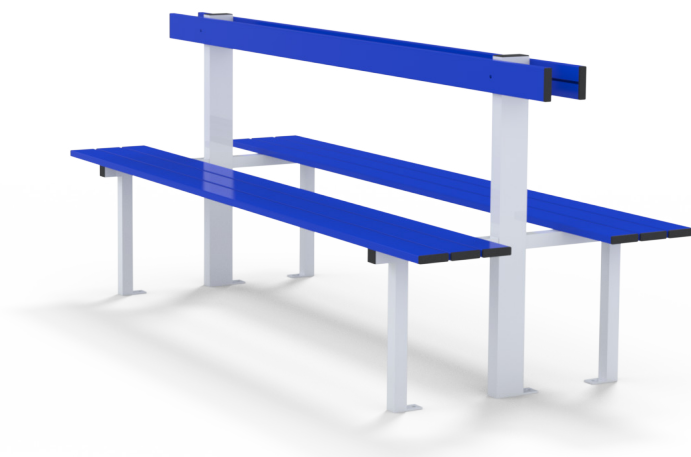

S36055 - Banc mural. Avec dossier et porte-patères.
Fixation au mur et au sol.



S36056 - Banc central. Avec dossier et porte-patères.
Fixation au sol.





Bancs

S36057 - Banc mural avec dossier, porte-patères et porte paquet.
Fixation au mur et au sol.



S36058 - Banc central avec dossier, porte-patères et porte paquet.
Fixation au sol.

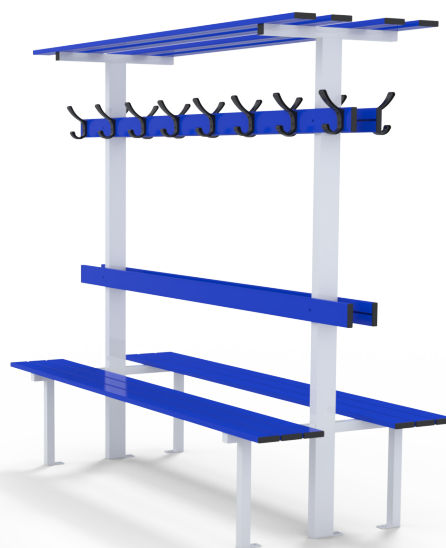

S36063 - Banc mural. Avec dossier.
Double fixations au sol.



S36065 - Banc mural. Avec dossier et porte-patères.
Double fixations au sol.

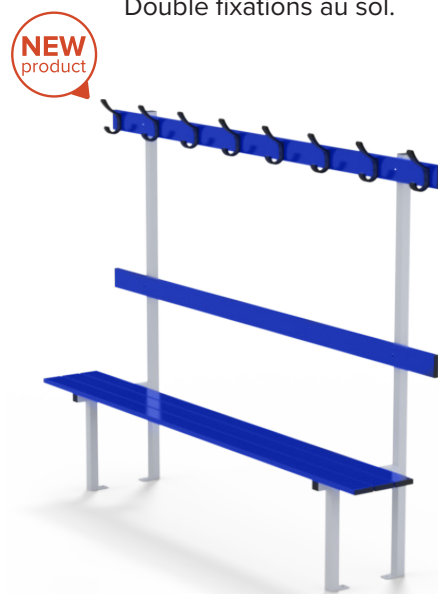

S36067 - Banc mural avec dossier, porte patères et porte paquet.
Double fixations au sol.



Accessoires

S36040 - Lisse porte-patères.
En aluminium.
4 patères au mètre.



S36043 - Porte paquet mural.

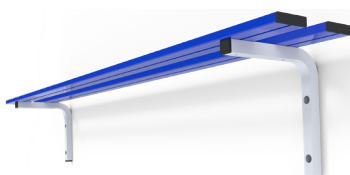

S76640 - Patère PVC.
Avec double fixations.



SÉPARATIONS ET PROTECTIONS

► Séparation du gymnase

—• Rideaux de séparation

Séparations en bâche PVC et/ou filet, nos séparations de courts permettent de délimiter de grandes salles et gymnases en plusieurs espaces ou terrains d'entraînement. Sur mesure en fonction du gymnase et applications.

Option : Sur demande séparations M1 et M2

Séparation motorisée

Système de séparation monté sur charpente, avec moteur électrique pour un déploiement du rideau rapide et sans effort.
Matériaux : Bâche PVC / Bâche PVC et filet.



Séparation manuelle

Système de séparation monté sur rails. Permet de coulisser manuellement le rideau en place.
Matériaux : Bâche PVC / Bâche PVC et filet / Filet.

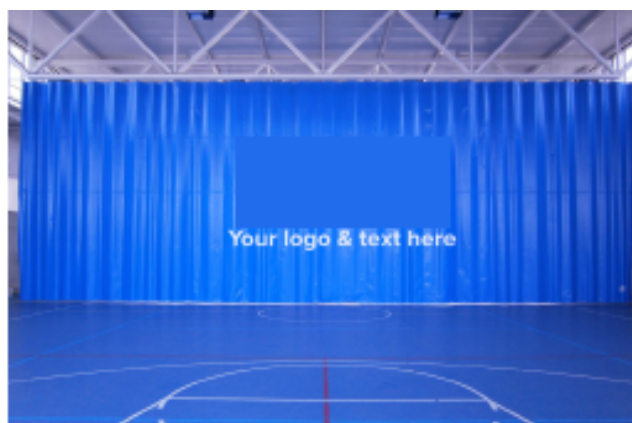

—• Cloisons mobiles

Nos cloisons mobiles sont fabriquées en profil acier 30x30 plastifié blanc et bâche PVC M2 ignifugé. Idéal pour gymnases et halls sportifs pour délimiter des zones d'entraînement ou pour des évènements.

Gamme standard

S28205 - Cloison mobile.
Dimensions : 4.0m x 2.5m.

S28205-M2 - Bâche PVC classée au feu M2.

Gamme repliable

S28211 - Cloison mobile repliable.
Dimensions : 4.0m x 2.5m.

S28211-M2 - Bâche PVC classée au feu M2.

Facile à déplacer grâce à ses 4 roues pivotantes. 2 Roues frein pour immobiliser la structure en place.

Muni de charnières à mi-hauteur, permettant de plier la structure facilitant son rangement.



► Protection du gymnase

• Protection murale

Mousses murales pour protection des joueurs. Dimensions et épaisseurs sur mesure.
En plus de protéger les joueurs, ces mousses absorbent les impacts de ballons et réduisent le bruit.

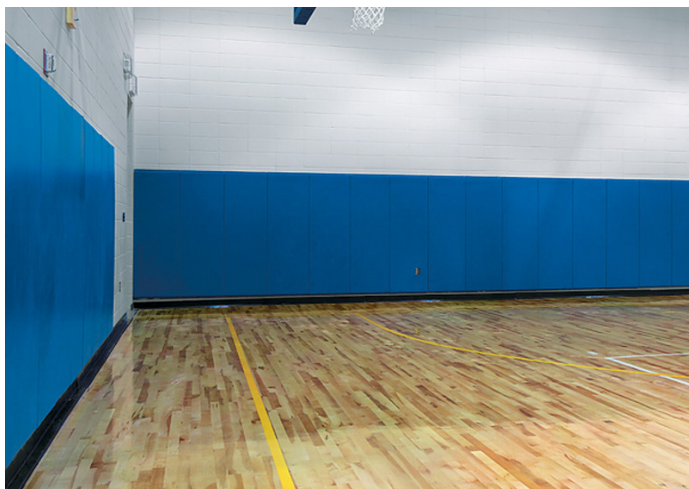

• Protection pylône

Mousse pour pylône. Épaisseur et dimensions sur mesure.



• Filet de protection sur rail

Filet de protection à installer derrière les buts à fixer sur rail.



• Mousses de protection poteaux



S14511 - Mousses de protection, hauteur 2m.
Pour tube de 140x140mm.
Dimensions externes : 300x300mm.

S20401 - Mousses de protection, hauteur 2m.
Pour tube de Ø101.6mm.
Dimensions externes : 300x300mm.

S20411 - Mousses de protection, hauteur 2m.
Pour tube de 100mm à 115mm.
Dimensions externes : 400x400mm.

S30401 - Mousses de protection, hauteur 2m.
Pour tube de 80mm à 115mm.
Dimensions externes : 200x200mm.

S30402 - Mousses de protection, hauteur 2m.
Pour tube de 80mm à 100mm.
Dimensions externes : Ø 215mm.



Pour une fermeture parfaite, toutes nos protections sont munies de 2 systèmes d'accroche :



1 velcro cousu sur toute la hauteur de la protection.



3 languettes (avec velcro) réparties sur la hauteur.

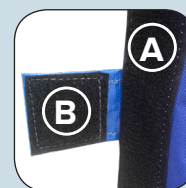

Option : Logo ou publicité.



BRISE-VENT / BRISE-VUE



REF.	Poids	Arrêt du vent	Bordure	Hauteur
S55660	180gr/m ²	60%	Bande PVC + œillets	2.00m
S55670	150gr/m ²	70%	Bande PVC + œillets	2.00m



S55660

S55670



- S55020** - Lettre standard avec marquage noir hauteur 0.2m.
- S55027** - Lettre standard avec marquage noir hauteur 0.27m.
- S55040** - Lettre standard avec marquage noir hauteur 0.4m.
- S55080** - Lettre standard avec marquage noir hauteur 0.4m.
- S55100** - Logo
- S75306** - Paquet de 80 colliers électricien.

► Bâches

Nos bâches sont en PVC haute densité, renforcées sur leur périmètre par un ourlet et des œillets tous les 50cm. Elles sont confectionnées sur mesure.

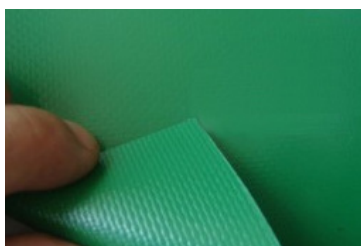

S55760

Bâche de fond de court. Disponible en bleu ou vert.
Hauteur standard : 2.00m. Longueur : sur demande.
Poids : 500g/m². Marquage sur demande.



S55770

Bâche en bas de grillage pour terrain de tennis en terre battue.
Hauteur : 0.75 et 0.40m. Marquage sur demande.



Filets de clôture

Tous nos filets sont confectionnés sur mesure. Ils sont bordés et renforcés sur tout le périmètre. Ils sont en polyéthylène haute densité (PEHD), traités UV, garantissant une très longue durée de vie en extérieur.

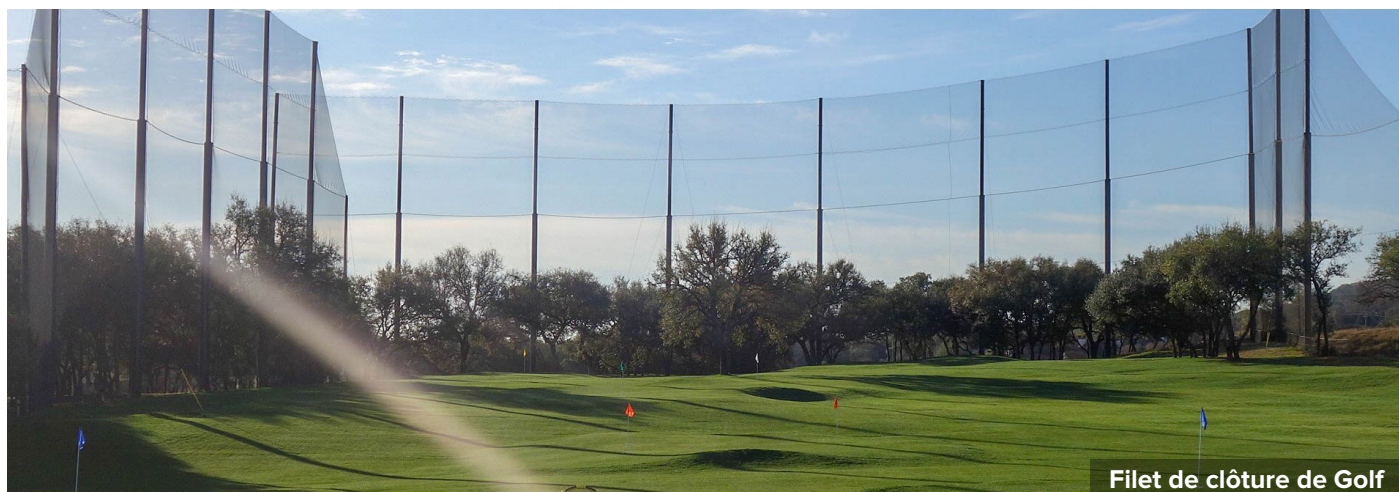

Filet de clôture de Golf

REF.	Fil	Maille	Note
	Tressé/Câblé	(mm)	
S77015-20	Câblé 1.5	MS 20	Terrain de golf
S77020-25	Câblé 2.0	MS 25	Terrain de golf
S77020-48	Câblé 2.0	MS 48	Terrain de tennis
S77025-48	Câblé 2.5	MS 48	Terrain de tennis
S77025-100	Câblé 2.5	MS 100	Handball, volleyball
S77025-145	Câblé 2.5	MS 145	Basketball, football
S77130-48	Tressé 3.0	MS 48	Terrain de tennis
S77130-100	Tressé 3.0	MS 100	Handball, volleyball
S77130-145	Tressé 3.0	MS 145	Basketball, football
S77140-100	Tressé 4.0	MS 100	Handball, volleyball
S77140-145	Tressé 4.0	MS 145	Basketball, football



Configuration réalisable sur mesure : Taille, Ø fil, maille, couleurs (blanc, noir et vert foncé).

Accessoires filets

S77710V - Câble gainé Ø5mm.
Par touret de 1000m.

Supporte le filet sur tout son périmètre.



S77730V - Anneau brisé.



Pour attacher le filet au câble de tension sur tout son périmètre.



S77754V - Raidisseur n°4.
Pour câble acier Ø 5mm.



Facilite la tension des câbles, assurant une forme parfaite du filet.



FITNESS

EXTÉRIEUR

Notre gamme d'équipements de fitness extérieur est fabriquée en acier plastifié avec différents traitements selon la zone d'installation du produit à protéger.

Les aires de fitness peuvent être installées en zones urbaines, résidentielles, parcours de santé, parcs, lieux de vacances, autoroutes.

Afin de mettre en valeur vos projets, d'optimiser la surface disponible, en fonction des distances d'évolution et de sécurité entre chaque appareil, nos équipes vous proposent des rendus spécifiques à chaque étude.



Respect des normes de coincement et cisaillement

Pas d'ouvertures entre :
8 et 25mm contre coincement de doigts
11 et 23cm contre coincement de cou et tête.



Durabilité

Roulements et coussinets positionnés sur les axes rotatifs.
Traité anti-rouille aux endroits stratégiques.
Pour éviter les casses, nous avons opté pour des designs et mécanismes simples et épurés.
Nos assises sont volontairement en acier mécanosoudé.



Sécurité au sol

Les platines de fixation se situent à 25cm sous la surface du sol pour plus de stabilité et dissimuler les fixations.





FITNESS EXTÉRIEUR

Musculation

S80101 - Banc à abdominaux.

4 Poignées hautes et basses. Cet équipement permet d'effectuer une variété d'exercices visant à travailler les hanches, cuisses et abdominaux.

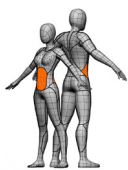

S80105 - Barres parallèles.

Permettent de renforcer les pectoraux et triceps.



S80106 - Presse assise.

Repose-pieds anti-dérapants et assise ergonomique. Permet de muscler l'ensemble des muscles des jambes.



S80109 - Pull vertical.

Utilise le poids de l'utilisateur comme charge d'effort. Conçu pour développer les muscles du dos et des épaules.

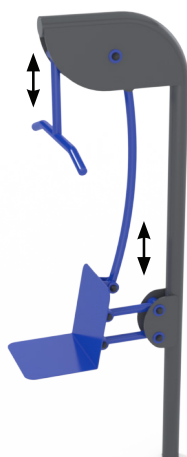

S80110 - Push vertical.

Utilise le poids de l'utilisateur comme charge d'effort. Conçu pour développer les muscles des épaules et pectoraux.

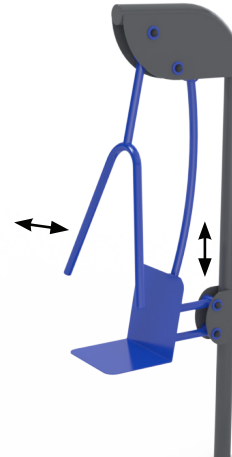

S80111 - Rameur.

Cet équipement muscle principalement le dos, les épaules et les quadriceps.



S80113 - Banc.

Équipement double usage. Banc extérieur pour parcs et zone de fitness extérieur. Utiliser pour exercices tels qu'abdominaux ou dips.



NEW product



Équipements adaptés aux utilisateurs.

S80160 - Module combo.

Avec 5 postes d'exercice, cet équipement est un module hybride pour un entraînement complet.

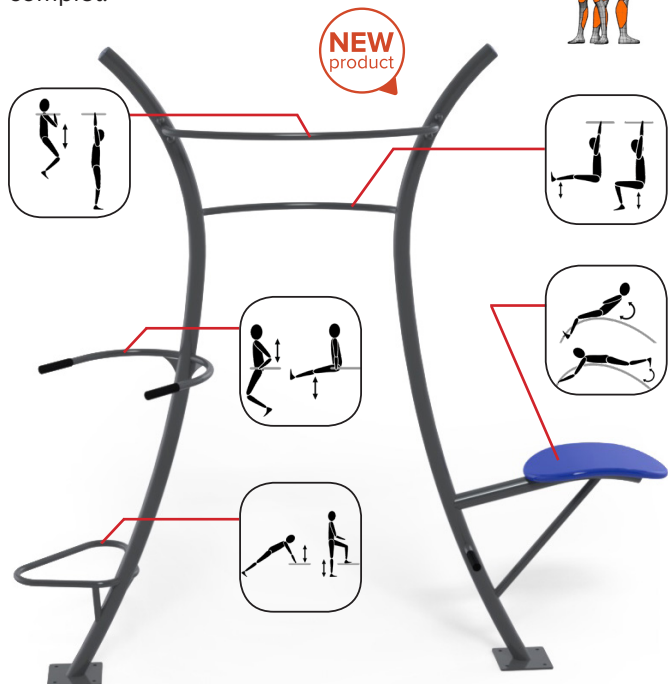

S80115 - Double barre de tractions.

2 barres horizontales à 2.75m et à 2.16m de haut, cet équipement permet à 2 utilisateurs de faire des tractions simultanément.



S80116 - Barre de tractions.

Cette structure est conçue pour permettre une variété d'exercices pour renforcer les bras et tronc.



S80117 - Springer.

2 plateformes montées sur ressorts, de part et d'autre d'une poutre de support. Renforce l'équilibre et les articulations inférieures.



S80118 - Stepper.

Cet équipement est conçu pour les entraînements des jambes et endurance.



► **Stretching**

S80107 - Gouvernail + volants.

Petites roues pour travailler la coordination. Grande roue pour améliorer la mobilité des articulations.

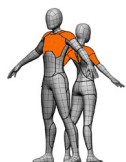

S80108 - Twister.

Composé de deux plateformes rotatives basses et 1 haute avec revêtement anti-dérapant. Permet de travailler la coordination et l'équilibre.



S80119 - Module étirement.

Poignées de support au niveau des chevilles et hanches. Offre un support adapté aux étirements lors de sessions d'entraînement.

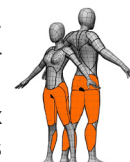



► Cardio

S80102 - Vélo elliptique.

Reproduit à l'identique un mouvement de course à pied. Repose-pieds anti-dérapants et rebords. Il permet d'améliorer l'endurance et d'entraîner les muscles des jambes.

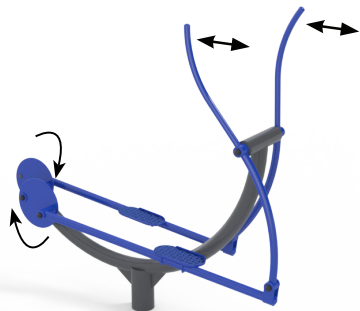

S80103 - Balancelle.

Munie de deux plateformes antidérapantes avec rebords et poignées ergonomiques. Equipée de butées pour limiter le mouvement maximal à 42°. Permet à l'utilisateur de se balancer latéralement. Renforcement des abdominaux obliques.

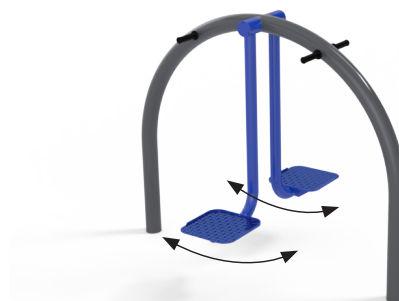

S80112 - Vélo.

Avec pédales anti-dérapantes, il reproduit la cinématique d'un vélo conventionnel. Idéal pour améliorer l'endurance ainsi que la respiration de l'utilisateur.

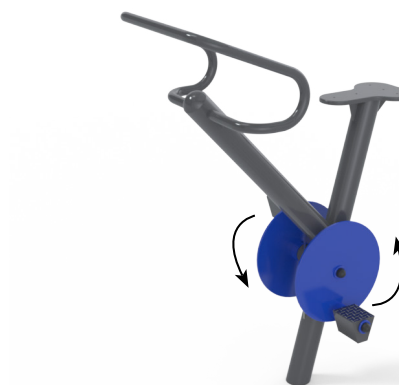

S80104 - Marcheur.

Muni de deux repose-pieds indépendants. Cet appareil reproduit un mouvement de marche rapide. Des butées limitent le mouvement maximal à 42°. Idéal pour travailler les muscles des jambes et hanches.

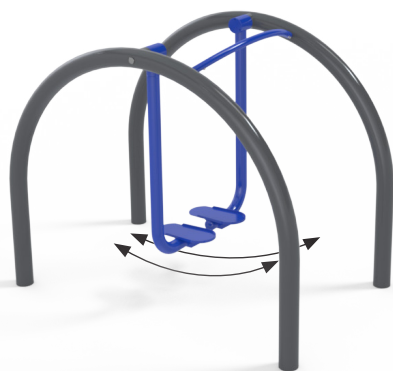

Équipements adaptés aux utilisateurs.

► Accessoires

S80840 - Kit outil pour équipement fitness.

Ce kit inclut tous les outils essentiels pour la maintenance sur la gamme fitness extérieur.



S80910 - Panneau d'information.

À installer à l'entrée de la zone de fitness. Permet de présenter les équipements à disposition ainsi que les précautions à prendre.





NORME ET SÉCURITÉ

Code du sport	JOURNAL OFFICIEL DE LA REPUBLIQUE FRANCAISE	
	Article Annexe III-1 art. R322-22	Article Annexe III-2 art. R322-25
	<p>Pour l'application de l'article R. 322-22 du Code du sport, la résistance des équipements et des dispositifs de fixation ou de contrepoids devra être vérifiée par des essais dont les modalités sont précisées ci-après :</p> <p>1° Pour les cages de buts de football, de handball et de hockey :</p> <ul style="list-style-type: none"> - Un premier essai statique sera réalisé en suspendant une charge de 180 kilogrammes verticalement au milieu de la barre transversale de la cage de but pendant une durée d'une minute, la charge devant être distante du sol de 20 centimètres; - Un second essai sera réalisé en appliquant une force horizontale de 110 kilogrammes pendant une minute au milieu de la barre transversale au niveau de la partie supérieure, au moyen d'une corde de 3 mètres de long; - Après les essais, l'équipement et le système de fixation ou de contrepoids ne devront pas avoir subi de rupture, déplacement ou déformation. <p>2° Pour les buts de basket-ball :</p> <ul style="list-style-type: none"> - Un essai statique sera réalisé en suspendant une charge de 320 kilogrammes verticalement à partir du point d'ancrage reliant le cercle du panier au panneau pendant une durée d'une minute, la charge devant être distante de 20 centimètres du sol; - Après l'essai, l'équipement et le système de fixation ou de contrepoids ne devront pas avoir subi de rupture, déplacement ou déformation. 	<p>Pour l'application de l'article R. 322-25 du Code du sport, la résistance des équipements et des dispositifs de fixation ou de contrepoids devra être vérifiée selon les modalités d'essais précisées ci-après :</p> <p>1° Pour les cages de buts de football, de handball et de hockey :</p> <ul style="list-style-type: none"> - Un essai statique sera réalisé en suspendant une charge de 180 kilogrammes verticalement au milieu de la barre transversales de la cage de but pendant une durée d'une minute, la charge devant être distante du sol de 20 centimètres; - Après l'essai, l'équipement et le système de fixation ou de contrepoids ne devront pas avoir subi de rupture, déplacement ou déformation. <p>2° Pour les buts de basket-ball :</p> <ul style="list-style-type: none"> - Un essai statique sera réalisé en suspendant une charge de 320 kilogrammes verticalement à partir du point d'ancrage reliant le cercle du panier au panneau pendant une durée d'une minute, la charge devant être distante de 20 centimètres du sol; - Après l'essai, l'équipement et le système de fixation ou de contrepoids ne devront pas avoir subi de rupture, déplacement ou déformation.

Le CODE DU SPORT donne lieu à des certificats de conformité que Sodex réalise par la société de contrôle APAVE. APAVE vient valider les tests requis par le CODE DU SPORT, à notre usine, pour chaque nouvelle production et pour chaque produit. Nous vous invitons à réclamer auprès de notre équipe commerciale les certificats.



S91220 - Chariot de contrôle



Afin de satisfaire aux exigences de sécurité présentes au Code du sport, Sodex propose une machine de test livrée avec dynamomètre, palan, chaîne, contrepoids et roues pneumatiques. Facile à déplacer, elle peut convenir aux terrains les plus gras.